

SILVELOX
DESIGN **DOORS**

SIKURA



Il legno è la materia prima con cui ogni porta viene realizzata.
Wood is a prime constructive material.



Come un sarto, l'azienda "taglia e cuce" il prodotto su misura dei desideri del cliente.
Our products are tailored made to match client's expectations.

Attente lavorazioni manuali e cura della qualità.
We provide careful craftsmanship to achieve greatest quality.



La garanzia di qualità di una porta Silvelox è certificata, ogni porta viene collaudata prima della spedizione.
Every Door is manufactured, assembled and finally tested to guarantee the best quality.

SILVELOX

DESIGN DOORS

Silvelox Design door è il marchio per il residenziale che rappresenta l'eccellenza nella realizzazione di porte per garage, porte d'ingresso blindate, portoni ad ante e sistemi d'architettura.

La proposta di Silvelox si distingue da oltre 60 anni per la capacità di creare soluzioni inedite in cui le più innovative tecnologie antieffrazione incontrano la massima cura per il design, i materiali e le finiture insieme ad una particolare attenzione per il risparmio energetico e l'abbattimento acustico.

L'azienda ha così reinterpretato nel corso della sua storia il concetto di porta, trasformandola in un sistema su misura evoluto e tecnologico, protagonista del progetto architettonico.

Grazie ad un profondo savoir-faire artigianale e a un processo produttivo interno che garantisce la massima flessibilità, Silvelox oltre ad offrire un vasto catalogo in continuo sviluppo, si propone sul mercato globale come fornitore attento e puntuale capace di sviluppare soluzioni completamente customizzate.

Silvelox è un brand e una business unit di Silvelox Group spa con sede a Castelnuovo e vanta una posizione di leader di mercato sia in Italia che all'esterno.

Silvelox Design door represents the manufacturing excellence in garage doors, security entrance doors and architectural systems.

Silvelox proposal has been standing out for over 60 years thanks to the ability to create new solutions in which the various product performances (thermal brake, burglar proof, acoustic abatement, fire rating) meet the highest level of care for design, materials and finishings. The company, throughout its history, has been focusing on re-thinking the concept of "door" transforming it into a highly advanced and technological custom-made system which is the centerpiece of any architectural project.

Thanks to a handcrafted know-how and an internal production process that guarantees maximum flexibility, Silvelox, in addition to its vast catalogue of products which is continuously evolving, distinguishes itself in the global market as an attentive and punctual supplier able to develop bespoke solutions. Silvelox is a brand and a business unit of Silvelox Group Spa based in Castelnuovo (TN), and can boast of its position as market leader both in Italy and abroad.

SIKURA

Sikura è la porta d'ingresso studiata per rispondere alle esigenze di massima protezione ma versatile nella sua funzione di chiusura, sia in contesti di nuova costruzione che in ristrutturazione.

Nasce da un sistema di tecnologie e dispositivi di sicurezza d'avanguardia pensati per un cliente attento alla sicurezza ma anche alla funzionalità.

Il suo corpo può essere vestito con una vasta gamma di pannelli, per armonizzarsi con l'ambiente e rispecchiare diversi stili di vita.

Sikura è versatile perché può essere costruita ad 1 anta, 2 ante con sopralzi e sopra luce oppure con laterali fissi e vetrati.

Sikura is the entrance door designed to meet the requirements of protection but versatile in its closure function, both in contexts of new construction and renovation.

Born from a system of cutting-edge technologies and safety devices designed for a customer who is attentive to safety but also to functionality. Its body can be dressed with a wide range of panels to harmonize with the environment and reflect different lifestyles.

Sikura is versatile because it can be built with 1 leaf, 2 leaves with top transom and top window transoms or with fixed laterals and glazed sides.



LE UNICITÀ DI
SIKURA

UNIQUE POINTS OF DISTINCTION
SIKURA

**SICUREZZA
SECURITY**

4 classe
class

Il livello di protezione della Classe 4 garantisce la resistenza della porta a tentativi di scasso rumoroso ed insistente da parte di uno scassinatore esperto che può utilizzare anche trapani, seghe, asce, martelli ecc. È indicata per ingressi principali di ville, case isolate o negozi a particolare rischio di scasso.

Protection level assures the highest levels of security against break in, made by an expert burglar that could also use drills, saws, hatches, hammer etc. They are particularly suitable for main entrances of villas, detached houses or shops at risk.



Cerniera a vista
Visible internal hinges



CARENATURA
FERMAPANNELLO
ESTERNO IN ACCIAIO

**PERIMETRIC STAINLESS
STEEL PROFILE**



DOPPIA GUARNIZIONE
SU ANTA E TELAIO

**DOUBLE WEATHERSTRIP ON
THE DOOR REBATES**



SISTEMA
CILINDRI DI SICUREZZA

**SAFETY CYLINDERS
SYSTEM**

ALTE PRESTAZIONI STANDARD STANDARD PERFORMANCES



Isolamento termico
con indice di trasmittanza
termica 1,4 W/m²K

Thermal insulation
U=1,4 W/m²K



Abbatimento acustico a 40 dB.
Noise reduction 40 db



Acqua classe 2
Aria classe 2
Vento classe 3

Water resistance class 2
Air sealing class 2
Wind resistance class 3

Prestazione
migliorative a richiesta

Performance
improvements on
demand

Isolamento termico
con indice di trasmittanza
termica fino a 0,6 W/m²K

Thermal insulation up to
U=0,6 W/m²K

Abbatimento acustico a 43 dB.
Noise reduction 43 db



PRODOTTO VERSATILE MULTIPLE CONFIGURATION POSSIBILITIES

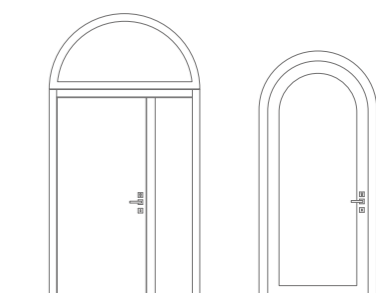
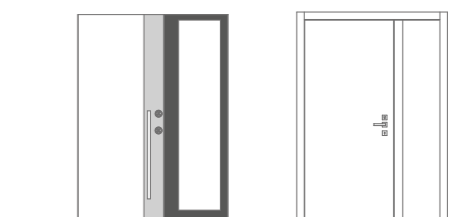

1 anta 2 ante sopraluce sopralzo
laterali vetrati e ciechi, anche ad
arco, sopralzo ad arco

1 leaf, 2 leaves, fixed transom,
fixed lateral with or without glass



SOLUZIONI VETRATE GLAZED SIDE LIGHTS

Soluzioni di immagine ed eleganza in grado di valorizzare l'ambiente inserendo superfici vetrate in diverse forme e dimensioni sia nel battente che come laterali o sopra luci vetrate, assecondando le richieste più difficili per un design esclusivo nel rispetto della sicurezza.

Glass panels can be installed both in the leaf and as lateral or glazed transom, complying with the most difficult requests for an exclusive design whilst maintaining security standards.

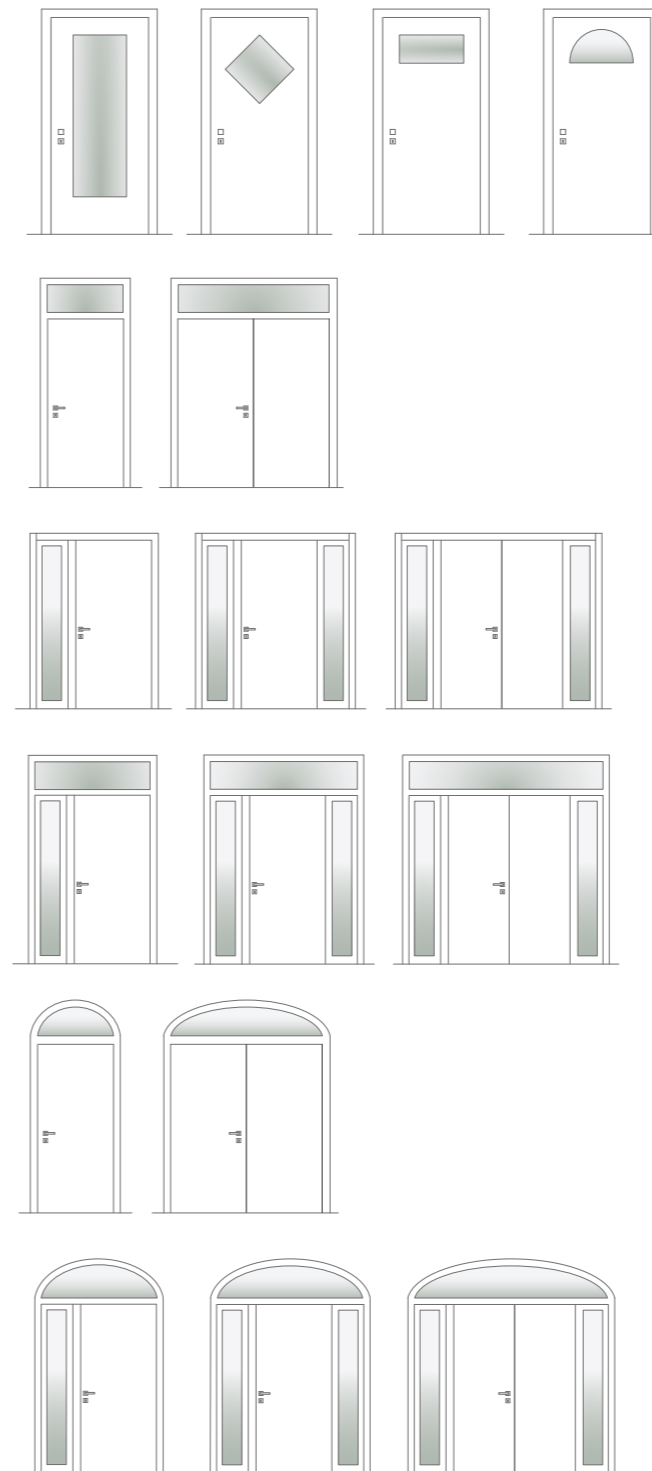

Esempi di soluzioni vetrate
Examples of glass solutions



Liscio trasparente
Flat transparent



Satinato bianco
Satin white



Goffrato chiaro
Embossed clear



Satinato rosa
Satin pink



Specchiato liscio
Flat reflective



Satinato bronzo
Satin bronze



Goffrato bronzo (Solo policarbonato)
Embossed bronze (only polycarbonate)



Cincillà bianco (solo per porte d'ingresso)
Cincillà white (only entrance door)

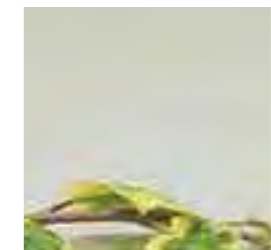

Trasparente bronzo (solo per porte d'ingresso)
Transparent bronze (only entrance door)

SIKURA

RIVESTIMENTI COVERINGS

Silvelox, duttile e sensibile alle richieste della clientela più esigente, offre l'opportunità di creare porte su disegno del progettista, del cliente finale o dello staff tecnico interno, compatibilmente con le caratteristiche tecnico-costruttive e le modularità dei pannelli componibili.

Silvelox offers a wide range of coverings applicable to all security structures of entrance doors. In addition to the different aesthetical lines and models shown in this catalogue, it's possible to customize your own door in every single detail creating unique solutions.



RIVESTIMENTI COVERINGS

FAMILY ONE

Pannello liscio con venatura verticale Spessore 6 mm, completo di angolari fermapannello se previsto per lato interno porta.

Smooth panel with vertical grain thickness 6 mm, complete with panel stop angles if provided for the inside door side.

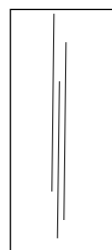

PIANO 6

LISCI

Piacevole combinazione di venature del tranciato in orizzontale o verticale. Pannello liscio di spessore 10 mm, bordato se previsto per lato interno porta.

Pleasant combination of horizontal or vertical veneer grain. Smooth panel 10 mm thick, edged if provided for inside door side.

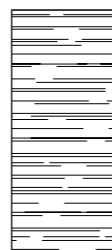

LINE



ZENITH

LINEE

I classici intramontabili pantografati, dal design essenziale e dall'estremo rigore delle linee, in grado di armonizzarsi in ogni tipo di contesto. Le diverse lavorazioni del pantografo creano suggestive composizioni di forme geometriche come un gioco dall'effetto scenico in grado di esaltare l'estetica della porta e renderla protagonista del contesto in cui viene inserita.

Everlasting classics, essential elegant design able to harmonise in every type of environment.

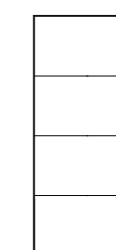

TRIO



FOR



VIP

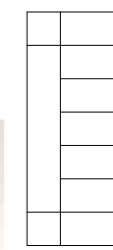

GEO

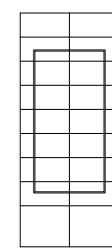

ZEN

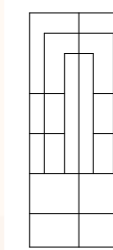

ARA



Sezione fresatura
Carving

RIVESTIMENTI COVERINGS

BUGNE

La proporzione tra le diverse forme geometriche crea un giocoso alternarsi di bugne in diverse dimensioni. L'effetto scenico che ne deriva rende la porta l'indiscussa protagonista in grado di soddisfare qualsiasi esigenza stilistica e progettuale.

A bold, striking design that will work well with more formal, period properties.



Sezione fresatura
Carving

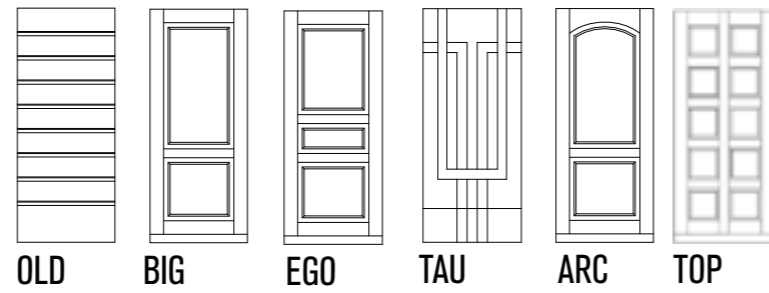

MONOFRESATA

I classici intramontabili creati da elementi geometrici con fresate su pannelli in essenza per ambientazioni rigorose o ristrutturazioni rispettose della storia.

The timeless classics created by geometric elements with milled panels in essence for rigorous settings or renovations that respect history.

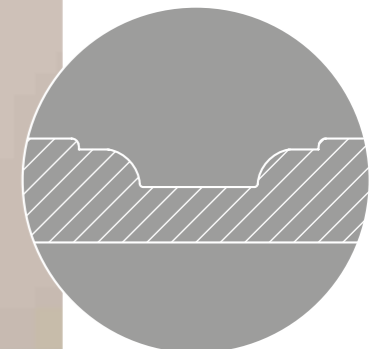
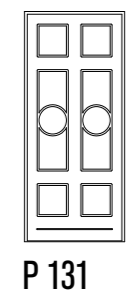
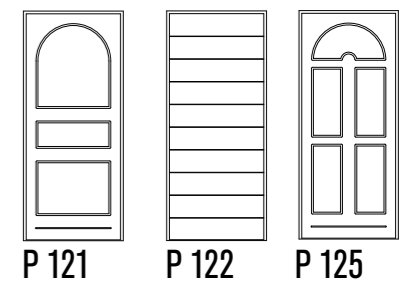
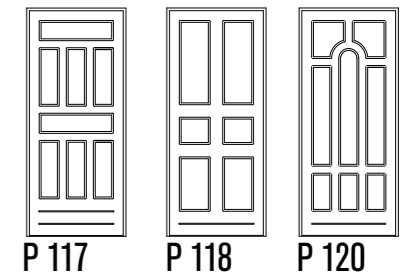
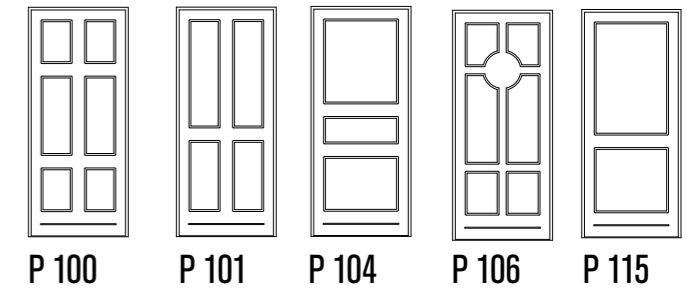

Sezione fresatura
Carving



RIVESTIMENTI COVERINGS

DESIGN

Marcate fresature creano soluzioni di bassorilievi che trasferiscono al pannello personalità e rigore. È disponibile in tre disegni a seconda del numero di fresature che vengono esaltate dalla complanarietà del fascione conferendo eleganza e ricercata attenzione ai dettagli.

Marked carvings create bas-relief solutions to give strictness and personality to the panel. It's available with three drawings depending on carvings that are exalted by the co planarity of the fascia increasing elegance and refined detail's care.

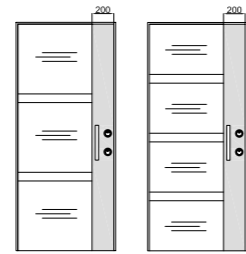

FRAME 3 FRAME 4

DESIGN

Fresature incisive che esaltano la venatura del legno orizzontale nel modello LAYER LINE e verticale in LAYER ZENITH o superfici laccate rimarcate dal fascione in Platinsilver che valorizza il maniglione o il pomolo d'apertura.

Incisive carving exalt wood's horizontal grain in the model LAYER LINE and vertical in LAYER ZENITH or lacquered surfaces remarked by the Platinsilver fascia that enhances the door hardware.

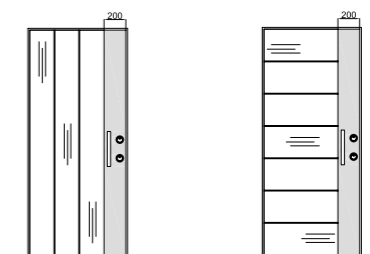

LAYER ZENITH LAYER LINE



RIVESTIMENTI COVERINGS

DESIGN

Un pannello in essenza di legno pregiato con venatura verticale RITZ_FLAT ZENITH, valorizzato da un fascione in finitura Platinsilver dove è inserito il maniglione o il pomolo d'apertura.

A prestigious wood panel with vertical RITZ_FLAT ZENITH, enhanced by a Platinsilver fascia where the door hardware is positioned.

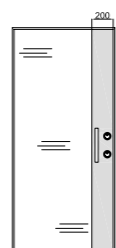

FLAT LINE

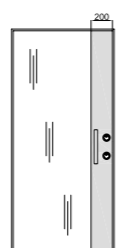

FLAT ZENITH

DESIGN

L'ispirazione progettuale viene esaltata nelle diverse varianti del pannello Matrix, dove l'originalità del design crea soluzioni versatili di grande effetto scenico e di sofisticata espressione.

The planning inspiration is exalted by the different types of Matrix panel, where design creates versatile solutions of a great stage effect and of sophisticated style.

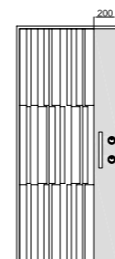

MATRIX 1



MATRIX 2

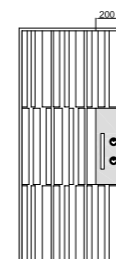

MATRIX 3



MATRIX 4

DESIGN

Irregolari fresature per un effetto ricercato nello stile e nel design danno a questo pannello una personalità distintiva che si accompagna al rigore del fascione in Platinsilver elevandolo ad elemento strutturale, segno di un'architettura moderna, nuova e decisa.

Irregular carving creating design personality, give to this panel a distinctive personality that meets the strictness of the Platinsilver vertical panel raising it to a structural element, sign of a modern, new and definite architecture.

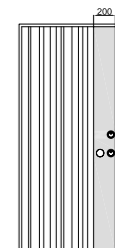

RANDOM



RIVESTIMENTI COVERINGS

DESIGN

Una lavorazione distintiva per un combinarsi di bassorilievi che esaltano le forme di una porta d'ingresso di assoluta tendenza. Su questa linea sono esaltate le essenze e le laccature del pannello porta.

A distinctive working in a fusion of bas-reliefs that exalt the shapes of a tendency entrance door. In this line woods and lacquering of the panel are exalted.



SLOT 1



SLOT 2

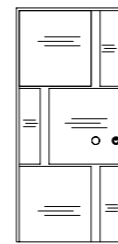

SLOT 3

STONE

La finitura Stone rappresenta una gamma di finiture moderne e all'avanguardia, un materiale innovativo che caratterizza la porta d'ingresso adattandola ad ambienti di forte personalità.

The Stone finish represents a range of modern and avant-garde finishes, an innovative material that characterizes the entrance door adapting it to environments with a strong personality.

MARMO

Abbinare la resistenza strutturale di una porta d'ingresso blindata ad una superficie di rivestimento che riproduce l'effetto marmo per una caratterizzazione unica e importante.

Combine the structural strength of an armored entrance door with a covering surface that reproduces the marble effect for a unique and important characterization

Coprifilo in essenza laccati nel colore alla finitura del pannello
Woode perimetric trims to match the door panel



RIVESTIMENTI COVERINGS

ALLUMINIO

Soluzioni di pannelli in alluminio nati per decorare e proteggere la tua casa. La qualità del materiale, la cura dei particolari e la costante ricerca di nuove proposte per un moderno concetto di rivestimento.

Aluminum panel solutions designed to decorate and protect your home. The quality of the material, the attention to detail and the constant search for new proposals for a modern concept of outdoor cladding aimed at those looking for practicality and no thought of maintenance.

PLANA

Pannelli con inserti da 2 mm in acciaio inox o anodizzato nero
Panels with 2 mm inserts in stainless steel or black anodized

BUGNATI

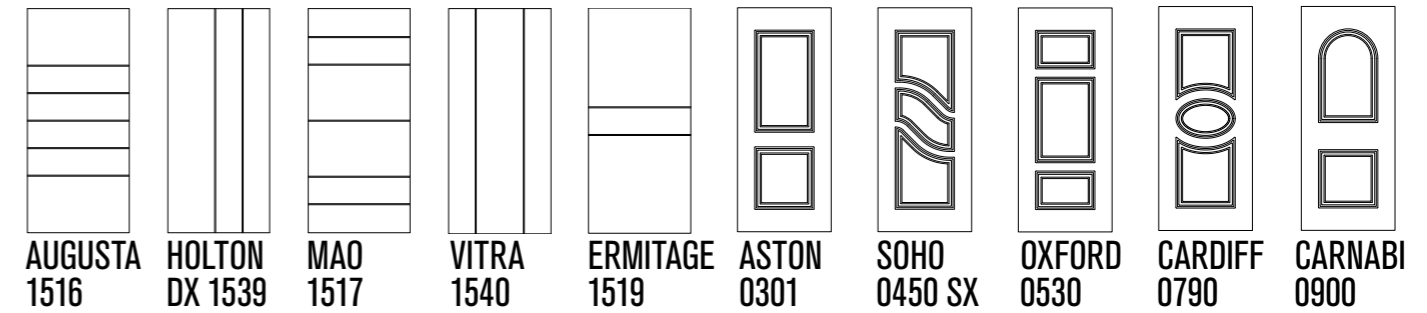

SIKURA

MATERIALI E FINITURE MATERIALS AND FINISHING

Silvelox mette a disposizione del cliente un'accurata selezione di materiali eleganti e resistenti, quali legno, marmi, pietre e vetro, rinnovando annualmente la selezione proposta in una palette unica di colori e finiture, adatte alle diverse tipologie di abitazione, dalla più classica a quella più moderna o in stile contemporaneo.

Silvelox offers the customer a well-thought selection of elegant and resistant materials, such as wood, marble, stone and glass, renewing annually the proposed selection in a unique palette of colors and finishes, suitable for different types of home, from the most classic to the most modern or contemporary style.

A tutela del Cliente i campioni dei colori e delle finiture sono rappresentativi e non vincolanti. Silvelox si riserva il diritto di apportare modifiche senza preavviso. In caso di esigenze specifiche contattare Silvelox.

Please note, the colours shown here are approximate. For more specific details, contact Silvelox.



STONE E MARMO / STONE AND

Adatto per esterni / Suitable for outdoor use



Stone Bianco
White stone



Stone Avorio
Ivory stone



Stone Grigio Chiaro
Light grey stone



Stone Argento
Silver Stone



Stone Tortora
Dove grey stone



Stone Nero
Black stone



Stone nero Ossidato
Oxidized black stone



Stone Ghisa
Cast iron stone



Stone Ossido Bruno
Stone Brown Oxide

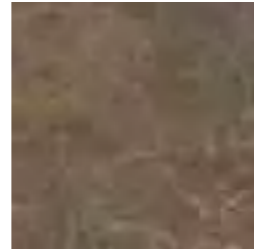

Marmo Marrone
Brown marble



Marmo Bianco
White marble

ESSENZE LEGNOSE

DA LACCARE O VERNICIARE / WOOD ESSENCES THAT CAN BE LACQUERED OR VARNISHED

Adatto per esterni / Suitable for outdoor use



Larice
Larch



Larice Spazzolato
Brushed larch



Okoumè
Okoumè



Rovere
Oak



Rovere Spazzolato
Brushed Oak



Rovere Segato
Sawn Oak

DISPONIBILI NELLE FINITURE / FINISHES AVAILABLE

Adatto per esterni / Suitable for outdoor use



Tinta Rovere
Oak colour



Tinta Miele
Honey colour



Tinta Douglas
Douglas colour



Tinta Ciliegio
Cherry colour



Tinta Mogano
Mahogany colour



Tinta Noce
Walnut Colour



Tinta Noce Scuro
Dark walnut colour



Tinta Verde
Green colour

Esempio su base Rovere ma disponibile su tutte le essenze.
MANCA INGLESE

DISPONIBILI NELLE LACCATURE RAL / RAL LACQUERS

Adatto per esterni / Suitable for outdoor use

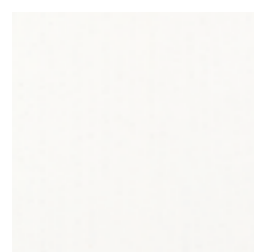

RAL 9016
Bianco traffico / Traffic White

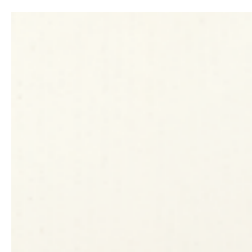

RAL 9010
Bianco puro / Pure White

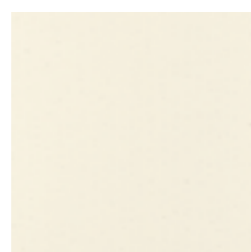

RAL 1013
Bianco perla / Oyster White

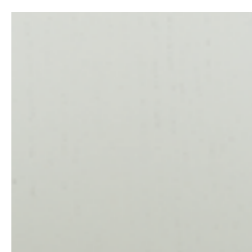

RAL 7035
Grigio luce / Light Grey

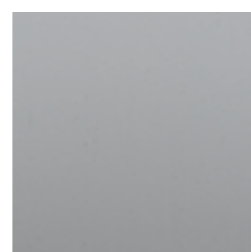

RAL 7040
Grigio finestra / Window Grey

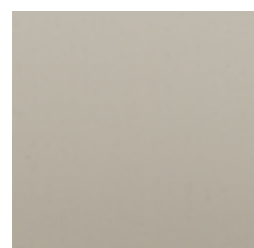

RAL 7044
Grigio seta / Silk Grey

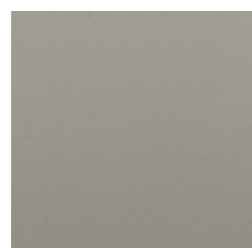

RAL 7030
Grigio pietra / Stone Grey



RAL 1019
Beige grigiasto / Grey beige



RAL 7006
Grigio beige / Beige Grey

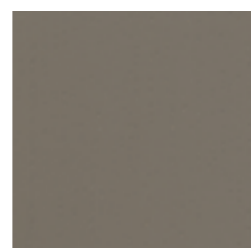

RAL 7039
Grigio quarzo / Quartz Grey



RAL 7013
Grigio brunastro / Brown grey

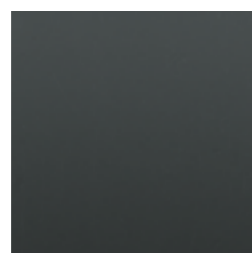

RAL 7016
Grigio antracite / Anthracite Grey



RAL 6013
Verde canna / Reed Green



RAL 6005
Verde muschio / Moss Green

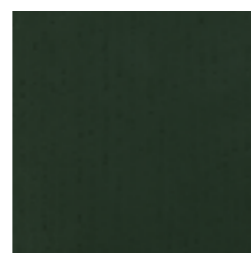

RAL 6009
Verde abete / Fit Green



RAL 3009
Rosso ossido / Oxide Red

DISPONIBILI NELLE LACCATURE NCS / NCSLACQUERS

Adatto per esterni / Suitable for outdoor use

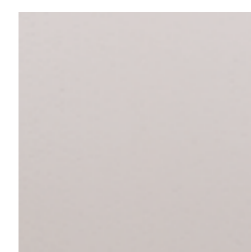

S 2502-R

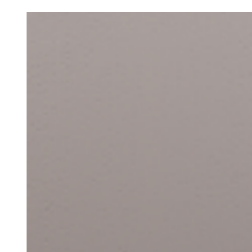

S 4502-R



S 3005-G50Y

DISPONIBILI NELLE LACCATURE MATERIA / MATERIA LACQUERS

Adatto per esterni / Suitable for outdoor use

EFFETTO PELTRO / PEWTER EFFECT



Acciaio
Steel



Bronzo
Bronze



Ferro
Iron



Oro Rosa
Rose Gold



Ottone
Brass

Trattasi di verniciatura manuale che rappresenta una caratteristica di unicità artigianale del prodotto.
This is a manual painting that represents a characteristic of the craft uniqueness of the product

EFFETTO PATINATO / PATINATE EFFECT



Acciaio
Steel



Bronzo
Bronze



Ferro
Iron



Oro Rosa
Rose Gold



Ottone
Brass

Trattasi di verniciatura manuale che rappresenta una caratteristica di unicità artigianale del prodotto.
This is a manual painting that represents a characteristic of the craft uniqueness of the product

SPECIE LEGNOSE INCOLORE NATURAL WOODSPIECES

Solo per ambienti interni / only for interiors

Solo per ambienti interni / only for interiors

Adatto per esterni / Suitable for outdoor use

Adatto per esterni / Suitable for outdoor use



Wengè
Wengè



Noce Canaletto
Canaletto Walnut



Teak
Teak



Larice cotto
Aged Larch

TRANCIATI / VENEERS

Adatto per esterni / Suitable for outdoor use



Rovere Miele
Honey oak



Mogano Naturale
Natural mahogany



Mogano Medio
Medium mahogany



Mogano Scuro
Dark mahogany



Taganica Medio
Medium Taganica



Taganica Medio Scuro
Dark medium Taganica



Taganica Chiaro
Light Taganica



Taganica Scuro
Dark Taganica



Frassino bianco
White ash

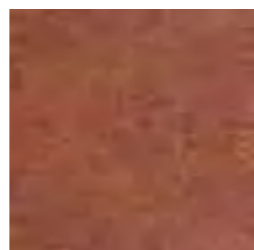

Noce Nazionale a correre
Walnut natural

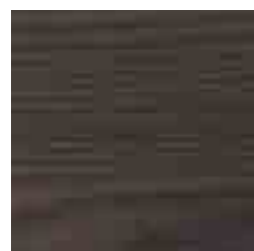

Sil 18.11



Sil 18.24



SilEbony



SilGabon



SilMoka



SilTermo



Silwenge

ALLUMINIO / ALUMINUM

OPACHI / MATT

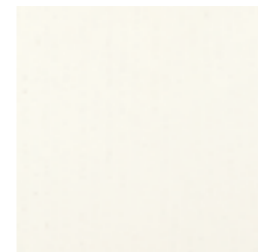

K9010
K9010

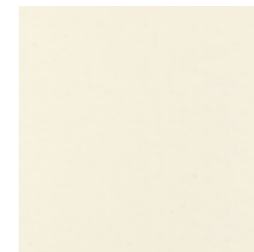

K1013
K1013



K6005
K6005



K8017
K8017



Grigio Polvere M7000
Gray Powder M7000

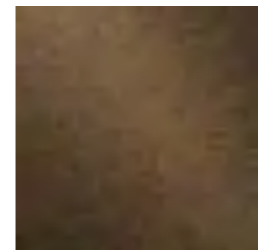

Marrone Polvere M7200
Brown Powder M7200



Ferro Micaceo FEMIS
Micaceous Iron FEMIS



Marrone Corten COMAR
Corten Brown COMAR

LUCIDI / SHINE

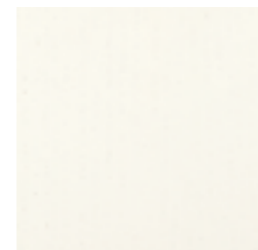

RAL 9010
Bianco puro / Pure White

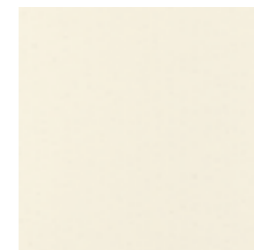

RAL 1013
Bianco perla / Oyster White



RAL 6009
Verde abete / Fit Green

TINTE LEGNO STANDARD / STANDARD WOOD COLORS

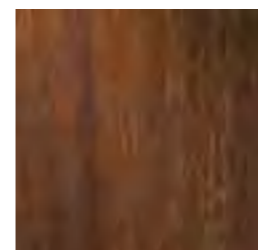

Noce 41
Walnut 41

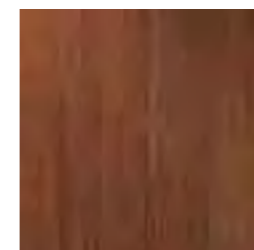

Noce 43
Walnut 43

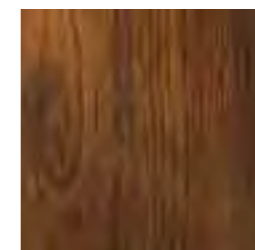

Castagno 41
Chestnut 41

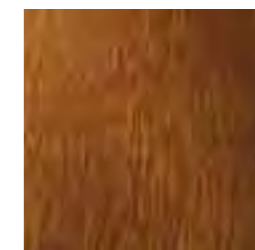

Renolit 21
Renolit 21



Renolit 11
Renolit 11



Douglas 31
Douglas 31

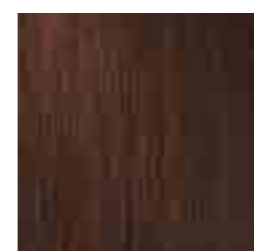

Wengè 11
Wengè 11



Ciliegio 42
Cherry 42



Rovere 25
Oak 25

SIKURA

MANIGLIE E DETTAGLI DI STILE HANDLES DETAILS

Un'attenzione particolare viene riservata alla scelta della giusta maniglia sia in termini di funzionalità che estetica. Punto di forza è l'utilizzo della stessa finitura sulle diverse tipologie di maniglie proposte anche in abbinata tra porta per garage e porta d'ingresso. Design, funzionalità ed estetica per soluzioni d'apertura selezionate da Silvelox e in grado di personalizzare con uno stile unico la porta d'ingresso di casa.

A particular attention is paid to the choice of the most suitable handle both for functionality and aesthetics. An important element is the use of the same finish on the different handles types proposed matched also with garage and entrance door. Design, functionality and aesthetic for opening solutions selected by Silvelox, and able to customize the entrance door with a unique style.



MANIGLIERIA STANDARD STANDARD HANDLES



MANIGLIA / POMOLO / A UOVO / NOTTOLINO
HANDLE / KNOB / EGG / NIGHTLIFE
Alluminio anodizzato Bronzo
Bronze anodised aluminum



MANIGLIA / POMOLO / A UOVO / NOTTOLINO
HANDLE / KNOB / EGG / NIGHTLIFE
Alluminio anodizzato argento
Silver anodised aluminum

POMOLO A UOVO EGG-SHAPED KNOB



Cromo lucido
Polished chrome



Cromo satinato
Satin chrome



Ottone lucido
Polished brass

POMOLO QUADRO SQUARE KNOB



Cromo lucido
Polished chrome



Cromo satinato
Satin chrome



Ottone lucido
Polished brass

POMOLO TONDO ROUND KNOB



Cromo lucido
Polished chrome



Cromo satinato
Satin chrome



Ottone lucido
Polished brass

MANIGLIA QUADRA SQUARE HANDLE



Cromo lucido
Polished chrome



Cromo satinato
Satin chrome



Ottone lucido
Polished brass



MANIGLIA TONDA BAR HANDLE



Cromo lucido
Polished chrome



Cromo satinato
Satin chrome



Ottone lucido
Polished brass



MANIGLIONI HANDLES



KD
Acciaio inox
Stainless steel



QUADRO
Acciaio inox
Stainless steel

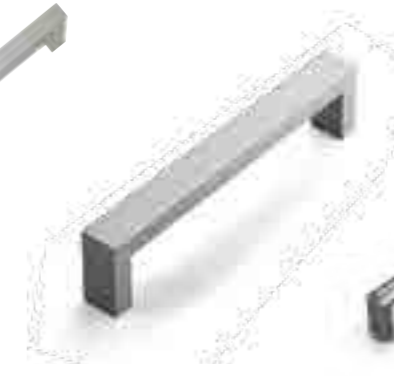

CORNER
Grigio, Bronzo, Argento, Silk
Grey, Bronze, Silver, Silk



LOPP
Grigio, Bronzo, Argento, Silk
Grey, Bronze, Silver, Silk



Verniciatura a mano esclusiva Silvelox effetto Silk
Exclusive hand painting Silvelox Silk effect

TECNOLOGIA DOOR AUTOMATION

L'arricchimento della base meccanica delle serrature con componenti elettronici di ultima generazione permette di rendere intelligente, e soprattutto più pratico e sicuro, l'accesso all'abitazione.

A seconda delle esigenze, si può scegliere tra un'apertura dall'esterno con lettore transponder (TAG) o una tastiera a codice numerico retroilluminata, per una visione ottimale anche notturna.

Lettore transponder (TAG): con questo sistema elettronico la serratura si apre semplicemente avvicinando alla mostrina esterna la chiave elettronica.

Tastiera a codice numerico: il codice numerico digitato (fino ad un massimo di 8 cifre) viene elaborato dal processore della scheda elettronica e, se riconosciuto valido, genera l'apertura della porta.

Altri accessori complementari sono:

- Lettore di impronte
- Dispositivo di apertura da apparecchio telefonico.

The mechanical locks with electronic control allows intelligent and safe operation.

According to the specific needs, you can choose an external opening with transponder reader (TAG) or a backlit numeric pad for an optimum sight, also at night.

Transponder reader (TAG): with this electronic system the lock opens simply bringing the electronic key close to the external plate.

Number pad: the numerical code (for a maximum of 8 figures) is controlled electronically by the processor.

Other additional accessories are:

- Fingerprints reader
- Opening by phone.



1.



1. Tastiera a codice numerico
2. Lettore smartphone
3. Lettore impronte
4. Centralina lettore impronte

1. Numeric pad
2. Smartphone reader
3. Fingerprint reader
4. Fingerprint reader unit



2.



2.



3.



4.

SIKURA

CARATTERISTICHE
TECNICHE
TECHNICAL
DATA SHEET



CARATTERISTICHE TECNICHE TECHNICAL CHARACTERISTICS

CHIUSURE DI SICUREZZA:

N°6 rostri fissi
N°2 deviatori doppi
N°2 deviatori singoli

CARATTERISTICHE TECNICHE:

SCOCCA in lamiera elettrozincata, spessore 12/10, con n° 2 omega verticali e 12/10. Tutto interamente puntato e saldato, con inserimento di una piastra di protezione serratura 30/10 in lamiera antitrapano e materiale di coibentazione fonoassorbente.

TELAIO da 20/10 di spessore, pressopiegato e verniciato a polveri termoindurenti nella tinta simil RAL 7016 (grigio antracite).

CERNIERE a vista, applicazione della terza cerniere su porte con L>1000 mm o L>900 e H>2300mm.

DIMENSIONI massime raggiungibili 1100x2700.

DOTAZIONI DI SERIE

Carenatura fermapannello esterno in acciaio inox AISI 304 satinato.

Soglia mobile con lama para aria a ghigliottina autolivellante per chiusura a pavimento.

Guarnizione ad alte prestazioni sul telaio.

Guarnizione in silicone ad alte prestazioni sull'anta.

Serratura a ingranaggi con cilindro profilo europeo, certificata secondo la EN12209:2005, certificata con grado 7 per la "sicurezza dei beni", certificata A2P 1 stella per il mercato francese, certificata Gost per il mercato russo, Certificata IMP per il mercato polacco

Cilindro Top chiave/codolo con 5 chiavi padronali, 1 chiave cantiere e card di proprietà per duplicazione protetta

SAFETY CLOSURES:

N° 6 fixed bolts
N° 2 double diverters
N° 2 single diverters

TECHNICAL FEATURES:

BODY electro-galvanized sheet 12/10 thick, with 2 vertical omega and 12/10. All fully pointed and welded. A 30/10 lock protection plate in anti-drill sheet is inserted. Sound-absorbing insulation material is inserted.

FRAME 20/10 thick, press-folded and painted with thermosetting powders in the color similar to RAL 7016 (anthracite gray).

HINGES visible hinges, application of the third hinges on doors with L > 1000 mm or L > 900 and H > 2300mm.

Maximum reachable **DIMENSIONS** 1100x2700.

STANDARD EQUIPMENT

External panel retainer cover in satin-finish AISI 304 stainless steel.

Movable threshold with self-leveling guillotine blade for floor closing.

High performance gasket on the frame.

High performance silicone gasket on the door.

Gear lock with European profile cylinder, certified according to EN12209:2005, certified with grade 7 for "asset security", A2P certified 1 star for the French market, Gost certified for the Russian market, IMP certified for the Polish market Cylinder Top key / thumb turn (see page 27) with 5 master keys, 1 yard key and proprietary card for protected duplication.

Silvelox offers the opportunity to create doors based on the customer's design, compatibly with the technical and construction characteristics of the products.

PORTA UN ANTA/ SINGLE LEAF INSTALLATION

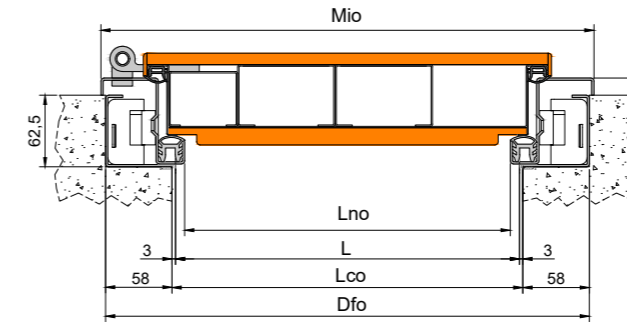

SEZIONE ORIZZONTALE
HORIZONTAL SECTION

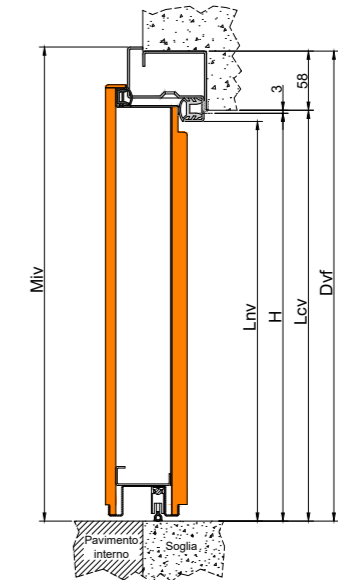

SEZIONE VERTICALE
VERTICAL SECTION

PORTA DUE ANTE/ DOUBLE LEAF INSTALLATION

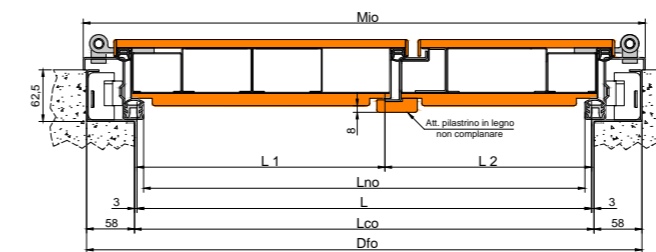

SEZIONE ORIZZONTALE
HORIZONTAL SECTION

2 ANTE SENZA PILASTRINO / 2 DOORS WITHOUT PILLAR

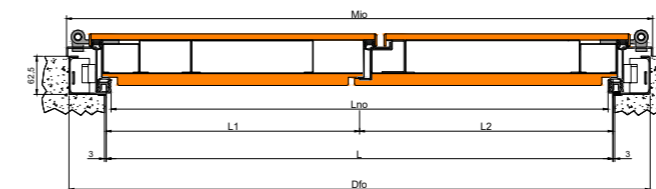

SEZIONE ORIZZONTALE
HORIZONTAL SECTION

MISURE IN LARGHEZZA [mm] / MEASUREMENTS IN WIDTH [mm]			L		
	LUCE NOMINALE	ORDERING DIMENSIONS	800	850	900
Mio	Massimo ingombro orizzontale	Overall sizes	L + 130mm	930	980 1030
Lno	Luce netta passaggio orizzontale	Net passage	L - 16mm	784	834 884
Lco	Luce controtelaio orizzontale	Counterframe net passage	L + 6mm	806	856 906
Dfo	Dimensioni foro muratura orizzontale	Wall opening dimensions	L + 122mm	922	972 1022
L1	Luce nominale anta principale	Main leaf ordering size	A descrizione del cliente A description of the customer		
L2	Luce nominale anta secondaria	Second leaf ordering size	A descrizione del cliente A description of the customer		

MISURE IN ALTEZZA [mm] / MEASUREMENTS IN HEIGHT [mm]			H	
	ALTEZZA NOMINALE	ORDERING HEIGHT	2100	
Miv	Massimo ingombro verticale	Overall sizes	H + 65mm	2165
Lnv	Luce netta passaggio verticale	Net passage	H - 8mm	2092
Lcv	Luce controtelaio verticale	Counterframe net passage	H + 3mm	2103
DFV	Dimensioni foro muratura verticale	Wall opening dimensions	H + 61mm	2161

PRESTAZIONI	PERFORMANCE	1 ANTA	2 ANTE
Acustica	Acoustics	40 dB	29 dB
Termica	Thermal	1.4 W/m²K	1.8 W/m²K
Aria	Air	2	3
Acqua	Water	2	0
Vento	Wind	3	3



DOPIO LATERALE VETRATO/ DOUBLE LATERAL GLAZED SIDES

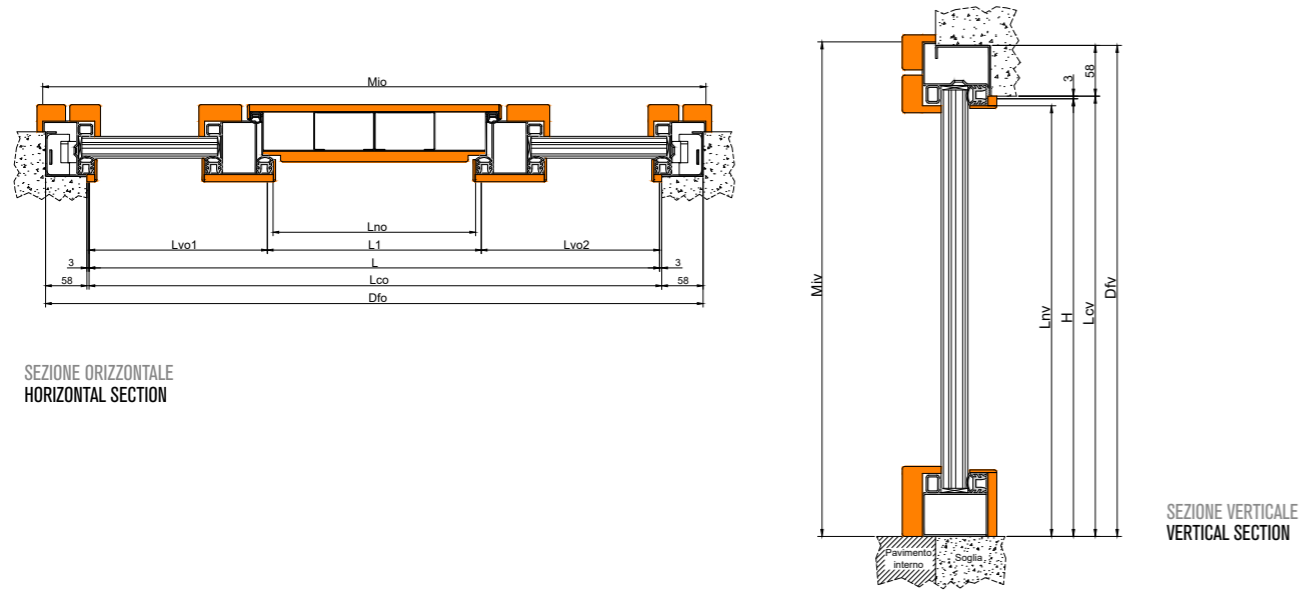

SEZIONE ORIZZONTALE
HORIZONTAL SECTION

SEZIONE VERTICALE
VERTICAL SECTION

MISURE IN LARGHEZZA [mm] / MEASUREMENTS IN WIDTH [mm]			L		
LUCE NOMINALE	ORDERING DIMENSIONS		800	850	900
Mio Massimo ingombro orizzontale	Overall sizes	L + 130mm	930	980	1030
Lno Luce netta passaggio orizzontale	Net passage	L - 16mm	784	834	884
Lco Luce controtelaio orizzontale	Counterframe net passage	L + 6mm	806	856	906
Dfo Dimensioni foro muratura orizzontale	Wall opening dimensions	L + 122mm	922	972	1022
L1 Luce nominale anta principale	Main leaf ordering size	A descrizione del cliente A description of the customer			
Lvo1 Luce nominale orizzontale laterale vetrato 1	Glazed lateral ordering size	A descrizione del cliente A description of the customer			
Lvo2 Luce nominale orizzontale laterale vetrato 2	Glazed lateral ordering size	A descrizione del cliente A description of the customer			

MISURE IN ALTEZZA [mm] / MEASUREMENTS IN HEIGHT [mm]			H	
ALTEZZA NOMINALE	ORDERING HEIGHT			
Miv Massimo ingombro verticale	Overall sizes	H + 65mm		2100
Lnv Luce netta passaggio verticale	Net passage	H - 8mm		2092
Lcv Luce controtelaio verticale	Counterframe net passage	H + 3mm		2103
Dfv Dimensioni foro muratura verticale	Wall opening dimensions	H + 61mm		2161

IMBOTTE SIKURA / SURROUNDING JAMBS

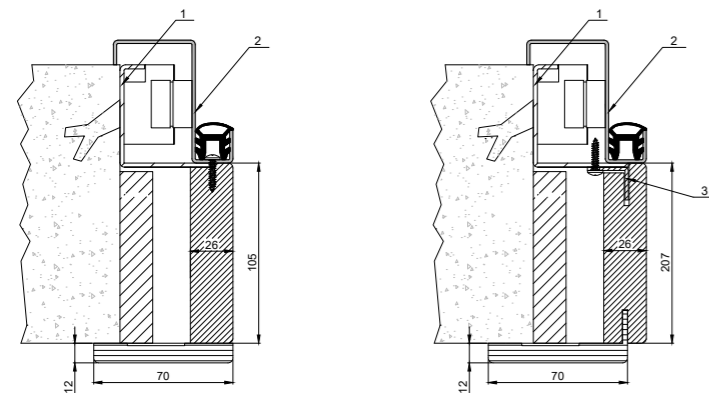

1	Controtelaio	Counterframe
2	Telaio	Frame
3	Staffa fissaggio imbotte a disegno	Fixing system bespoke wooden wall line cover boards

MONTAGGIO IN LUCE / WITH IN THE RECESS INSTALLATION

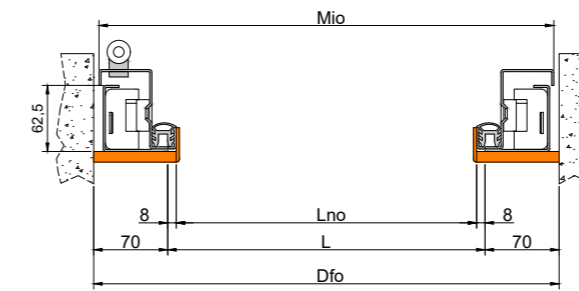

SEZIONE ORIZZONTALE
HORIZONTAL SECTION

MONTAGGIO IN OLTRELUCE / BEHIND THE RECESS INSTALLATION

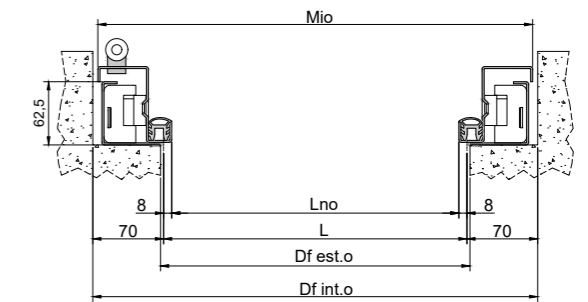

SEZIONE ORIZZONTALE
HORIZONTAL SECTION

MISURE IN LARGHEZZA [mm] / MEASUREMENTS IN WIDTH [mm]			L		
LUCE NOMINALE	ORDERING DIMENSIONS		800	850	900
Mio Massimo ingombro orizzontale	Overall sizes	L + 130mm	930	980	1030
Lno Luce netta passaggio orizzontale	Net passage	L - 16mm	784	834	884
Dfo Dimensioni foro muratura orizzontale	Wall opening dimensions	L + 140mm	940	990	1040
Df est.o Dimensioni foro muratura esterno orizzontale	External wall opening dimensions	L + 6mm	806	856	906
Df int.o Dimensioni foro muratura interno orizzontale	Internal wall opening dimensions	L + 140mm	940	990	1040

SOGLIA H20 / THRESHOLD H20

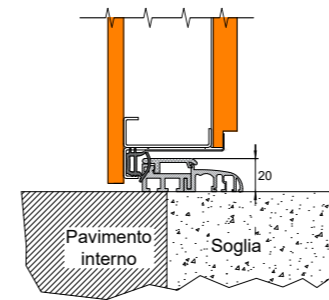

SOGLIA H9 / THRESHOLD H9

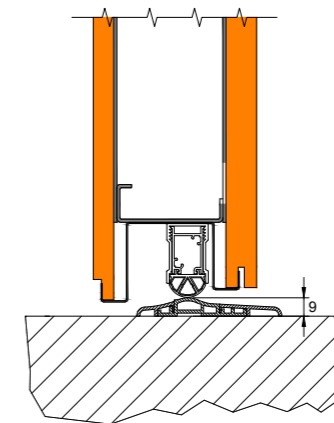

LATERALE CIECO PANNELLO 6 MM
LATERAL FIXED DOOR PANELS TH. 6 MM

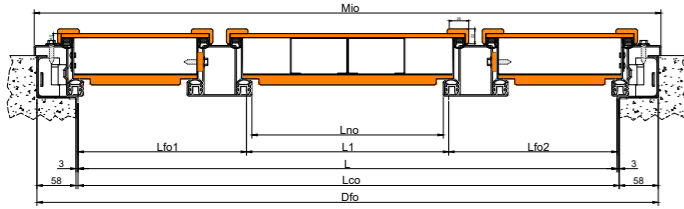

SEZIONE ORIZZONTALE
HORIZONTAL SECTION

LATERALE CIECO PANNELLO 10 MM
LATERAL FIXED DOOR PANELS TH. 10 MM

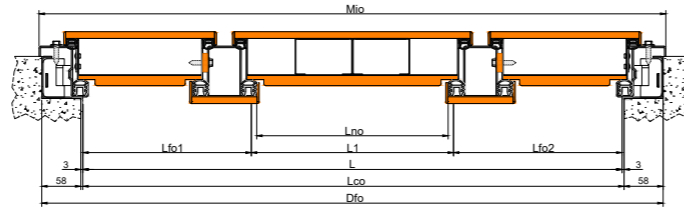

SEZIONE ORIZZONTALE
HORIZONTAL SECTION

LATERALE VETRATO PANNELLO 6 MM
LATERAL GLAZED DOOR PANELS TH. 6 MM

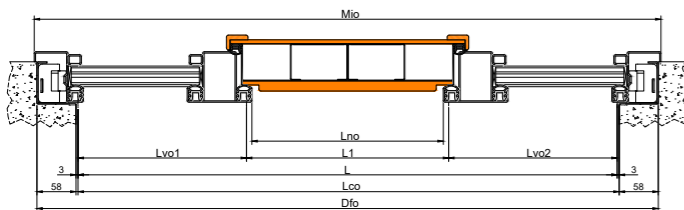

SEZIONE ORIZZONTALE
HORIZONTAL SECTION

LATERALE VETRATO PANNELLO 10 MM
LATERAL GLAZED DOOR PANELS TH. 10 MM

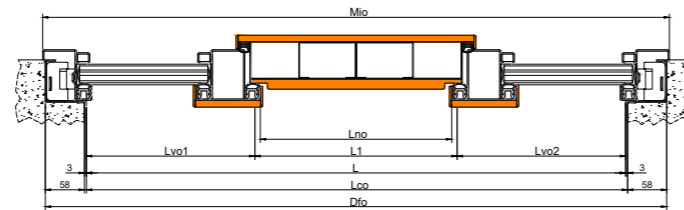

SEZIONE ORIZZONTALE
HORIZONTAL SECTION

PORTA DUE ANTE
DOUBLE LEAF INSTALLATION

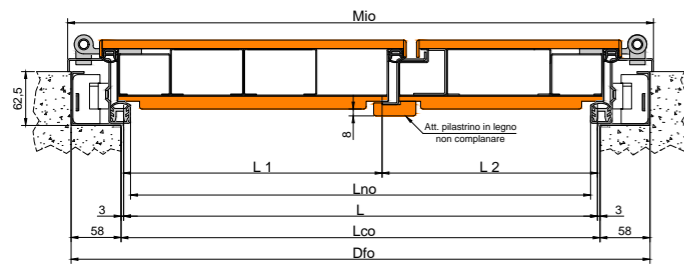

SEZIONE ORIZZONTALE
HORIZONTAL SECTION

MISURE IN LARGHEZZA [mm] / MEASUREMENTS IN WIDTH [mm]		L				
	LUCE NOMINALE	ORDERING DIMENSIONS	800	850	900	
Mio	Massimo ingombro orizzontale	Overall sizes	L + 130mm	930	980	1030
Lno	Luce netta passaggio orizzontale	Net passage	L - 16mm	784	834	884
Lco	Luce controtelaio orizzontale	Counterframe net passage	L + 6mm	806	856	906
Dfo	Dimensioni foro muratura orizzontale	Wall opening dimensions	L + 122mm	922	972	1022
L1	Luce nominale anta principale	Main leaf ordering size	A descrizione del cliente A description of the customer			
L2	Luce nominale anta secondaria	Second leaf ordering size	A descrizione del cliente A description of the customer			
Lvo1	Luce nominale orizzontale laterale vetrato 1	Glazed lateral ordering size	A descrizione del cliente A description of the customer			
Lvo2	Luce nominale orizzontale laterale vetrato 2	Glazed lateral ordering size	A descrizione del cliente A description of the customer			
Lfo1	Luce nominale orizzontale laterale cieco 1	Fixed lateral ordering size	A descrizione del cliente A description of the customer			
Lfo2	Luce nominale orizzontale laterale cieco 2	Fixed lateral ordering size	A descrizione del cliente A description of the customer			

SOPRALUCE CON PANNELLO DA 6 MM
GLAZED TRANSOM TH. MM 6

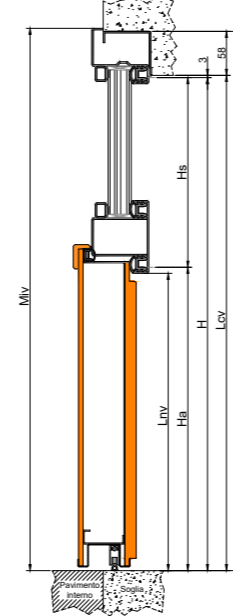

SEZIONE VERTICALE
VERTICAL SECTION

SOPRALUCE CON PANNELLO DA 10 MM
GLAZED TRANSOM TH. MM 10

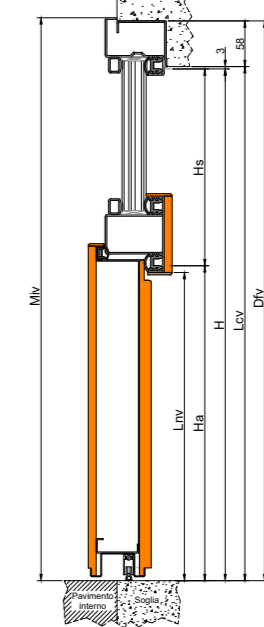

SEZIONE VERTICALE
VERTICAL SECTION

SOPRALZO CON PANNELLO DA 6 MM
FIXED TRANSOM TH. MM 6

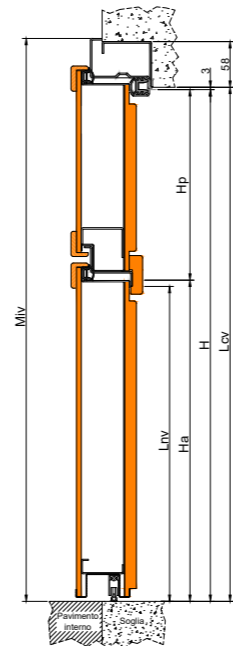

SEZIONE VERTICALE
VERTICAL SECTION

SOPRALZO CON PANNELLO DA 10 MM
FIXED TRANSOM TH. MM 10

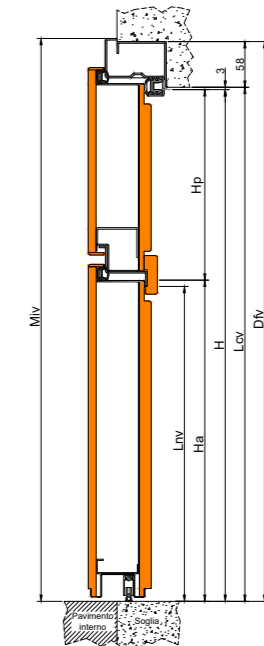

SEZIONE VERTICALE
VERTICAL SECTION

MISURE IN ALTEZZA [mm] / MEASUREMENTS IN HEIGHT [mm]		H		
	ALTEZZA NOMINALE	ORDERING HEIGHT		
Miv	Massimo ingombro verticale	Overall sizes	H + 65mm	2100
Lnv	Luce netta passaggio verticale	Net passage	H - 8mm	2092
Lcv	Luce controtelaio verticale	Counterframe net passage	H + 3mm	2103
Dfv	Dimensioni foro muratura verticale	Wall opening dimensions	H + 61mm	2161
Ha	Altezza nominale anta	ordering height	A descrizione del cliente A description of the customer	
Hp	Altezza nominale sopralzo	Transom ordering height	A descrizione del cliente A description of the customer	
Hs	Altezza nominale sopraluce	Window transom ordering height	A descrizione del cliente A description of the customer	

TELAIO RIDOTTO / NARROWED FRAME

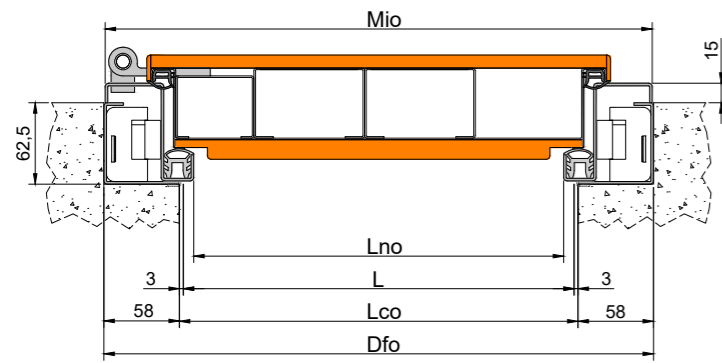

SEZIONE ORIZZONTALE
HORIZONTAL SECTION

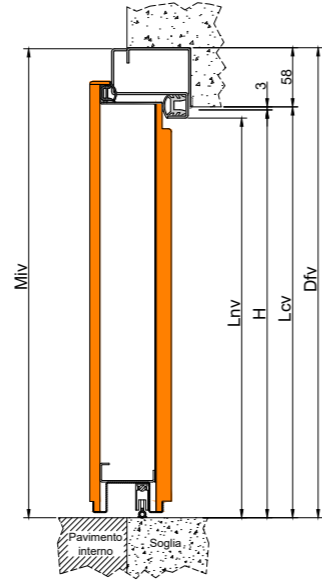

SEZIONE VERTICALE
VERTICAL SECTION

CONTROTELAIO GENOVA / GENOVA FRAME TYPE

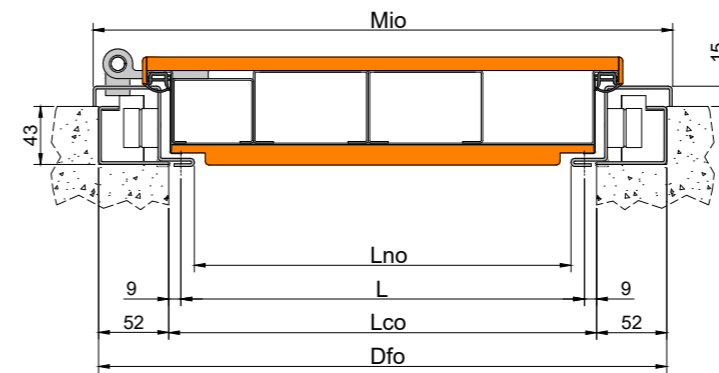

SEZIONE ORIZZONTALE
HORIZONTAL SECTION

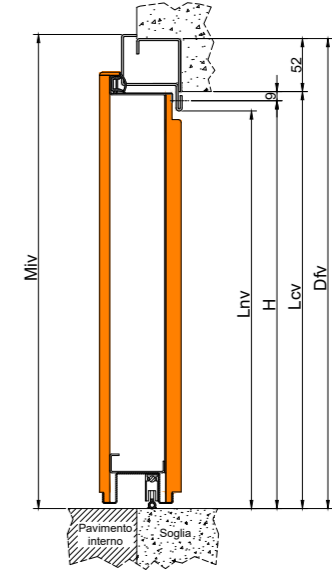

SEZIONE VERTICALE
VERTICAL SECTION

CONTROTELAIO SUPER RIDOTTO / SUPER NARROWED FRAME

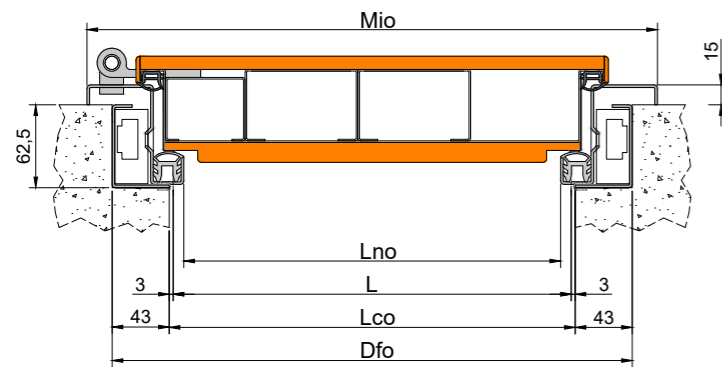

SEZIONE ORIZZONTALE
HORIZONTAL SECTION

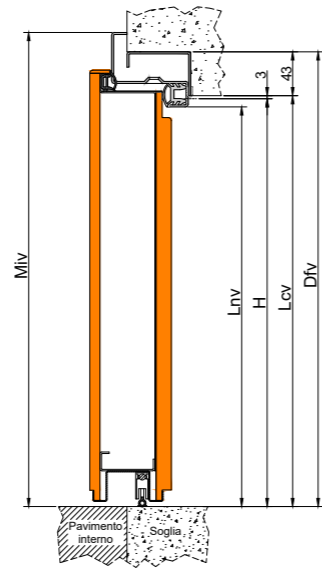

SEZIONE VERTICALE
VERTICAL SECTION

MISURE IN LARGHEZZA [mm] / MEASUREMENTS IN WIDTH [mm]			L			
	LUCE NOMINALE	ORDERING DIMENSIONS		800	850	900
Mio	Massimo ingombro orizzontale	Overall sizes	L + 130mm	930	980	1030
Lno	Luce netta passaggio orizzontale	Net passage	L - 16mm	784	834	884
Lco	Luce controtelaio orizzontale	Counterframe net passage	L + 6mm	806	856	906
Dfo	Dimensioni foro muratura orizzontale	Wall opening dimensions	L + 122mm	922	972	1022

MISURE IN ALTEZZA [mm] / MEASUREMENTS IN HEIGHT [mm]			H	
	ALTEZZA NOMINALE	ORDERING HEIGHT		2100
Miv	Massimo ingombro verticale	Overall sizes	H + 65mm	2165
Lnv	Luce netta passaggio verticale	Net passage	H - 8mm	2092
Lcv	Luce controtelaio verticale	Counterframe net passage	H + 3mm	2103
Dfv	Dimensioni foro muratura verticale	Wall opening dimensions	H + 61mm	2161

MISURE IN LARGHEZZA [mm] / MEASUREMENTS IN WIDTH [mm]			L			
	LUCE NOMINALE	ORDERING DIMENSIONS		800	850	900
Mio	Massimo ingombro orizzontale	Overall sizes	L + 130mm	930	980	1030
Lno	Luce netta passaggio orizzontale	Net passage	L - 16mm	784	834	884
Lco	Luce controtelaio orizzontale	Counterframe net passage	L + 6mm	806	856	906
Dfo	Dimensioni foro muratura orizzontale	Wall opening dimensions	L + 122mm	922	972	1022

MISURE IN ALTEZZA [mm] / MEASUREMENTS IN HEIGHT [mm]			H	
	ALTEZZA NOMINALE	ORDERING HEIGHT		2100
Miv	Massimo ingombro verticale	Overall sizes	H + 65mm	2165
Lnv	Luce netta passaggio verticale	Net passage	H - 8mm	2092
Lcv	Luce controtelaio verticale	Counterframe net passage	H + 3mm	2103
Dfv	Dimensioni foro muratura verticale	Wall opening dimensions	H + 61mm	2161

SOGLIA STANDARD / STANDARD BOTTOM SEAL

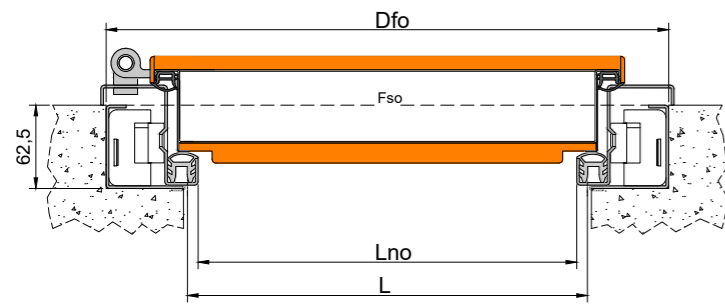

SEZIONE ORIZZONTALE
HORIZONTAL SECTION

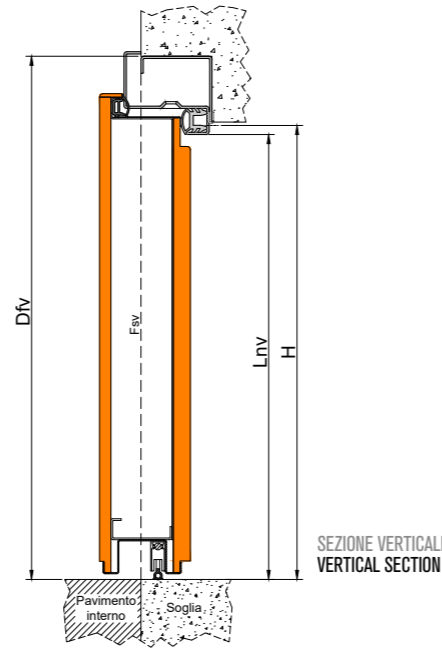

SEZIONE VERTICALE
VERTICAL SECTION

SOGLIA TIPO B / TYPE B BOTTOM SEAL

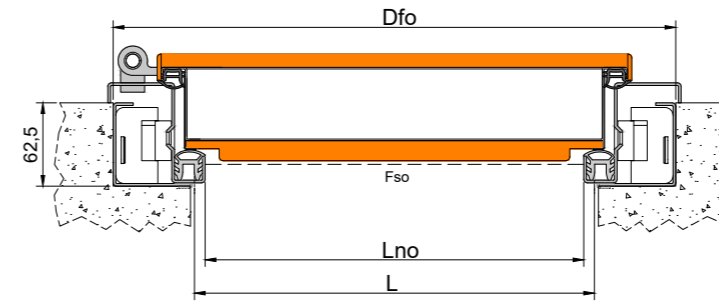

SEZIONE ORIZZONTALE
HORIZONTAL SECTION

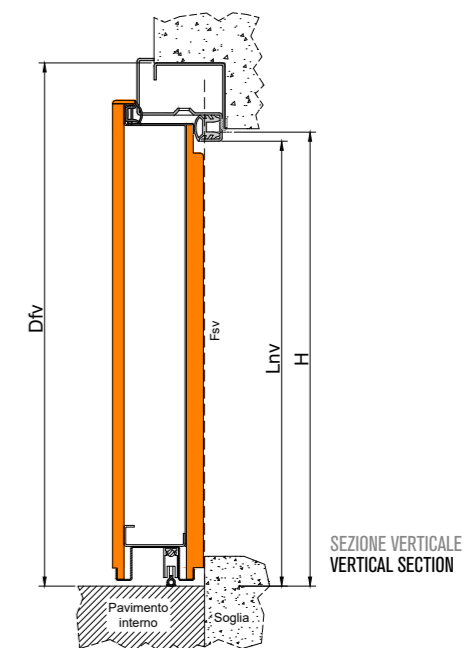

SEZIONE VERTICALE
VERTICAL SECTION

MISURE IN LARGHEZZA [mm] / MEASUREMENTS IN WIDTH [mm]			L		
	LUCE NOMINALE	ORDERING DIMENSIONS	800	850	900
Lno	Luce netta passaggio orizzontale	Net passage	L - 16mm	784	834
Dfo	Dimensioni foro muratura orizzontale	Wall opening dimensions	L + 122mm	922	1022
Fso	Filo soglia orizzontale	Threshold	MIS. CL	MIS. CL	MIS. CL

MISURE IN ALTEZZA [mm] / MEASUREMENTS IN HEIGHT [mm]			H	
	ALTEZZA NOMINALE	ORDERING HEIGHT		2100
Lnv	Luce netta passaggio verticale	Net passage	H - 8mm	2092
Dfv	Dimensioni foro muratura verticale	Wall opening dimensions	H + 61mm	2161
Fsv	Filo soglia verticale	Threshold	A descrizione del cliente A description of the customer	

SOGLIA TIPO C / TYPE C BOTTOM SEAL

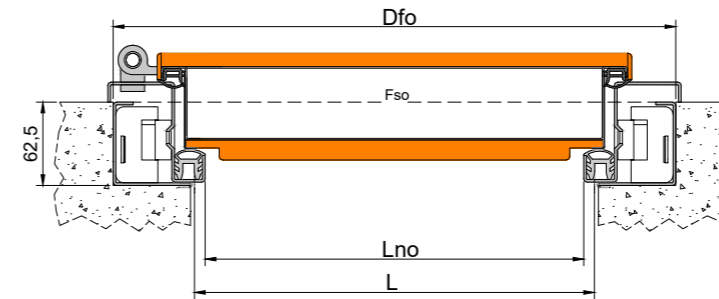

SEZIONE ORIZZONTALE
HORIZONTAL SECTION

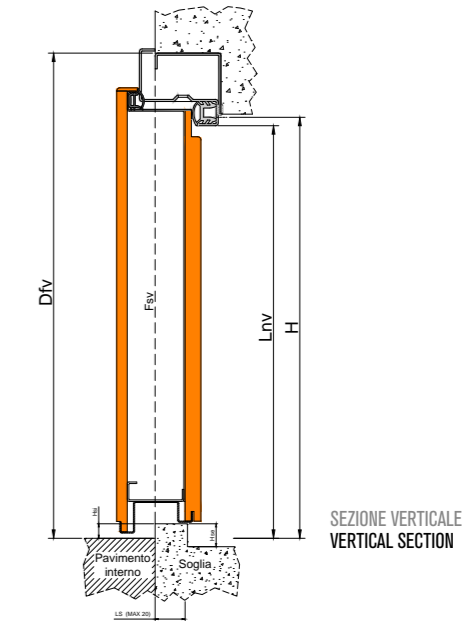

SEZIONE VERTICALE
VERTICAL SECTION

SOGLIA TIPO A / TYPE A BOTTOM SEAL

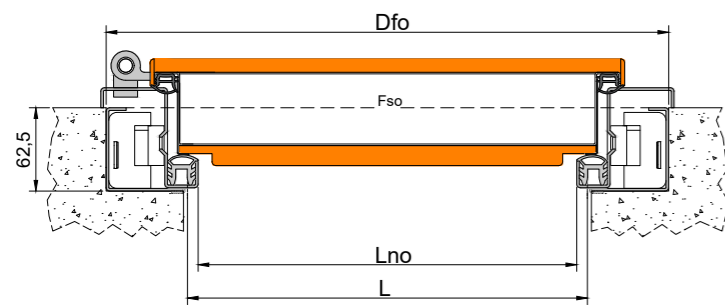

SEZIONE ORIZZONTALE
HORIZONTAL SECTION

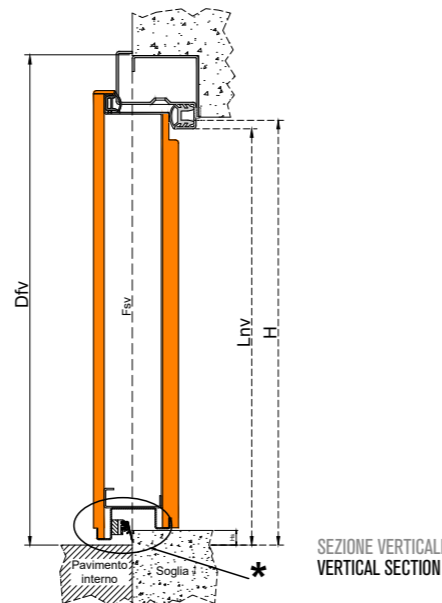

SEZIONE VERTICALE
VERTICAL SECTION

MISURE IN LARGHEZZA [mm] / MEASUREMENTS IN WIDTH [mm]			L		
	LUCE NOMINALE	ORDERING DIMENSIONS	800	850	900
Lno	Luce netta passaggio orizzontale	Net passage	L - 16mm	784	834
Dfo	Dimensioni foro muratura orizzontale	Wall opening dimensions	L + 122mm	922	1022
Fso	Filo soglia orizzontale	Threshold	MIS. CL	MIS. CL	MIS. CL

MISURE IN ALTEZZA [mm] / MEASUREMENTS IN HEIGHT [mm]			H	
Lnv	Luce netta passaggio verticale	Net passage	H - 8mm	2092
Dfv	Dimensioni foro muratura verticale	Wall opening dimensions	H + 61mm	2161
Fsv	Filo soglia verticale	Threshold	A descrizione del cliente A description of the customer	
LS	Larghezza soglia	Threshold width	A descrizione del cliente [Max 20mm] A description of the customer [Max 20mm]	
Hsi	Altezza soglia interna	Threshold width	A descrizione del cliente A description of the customer	
Hse	Altezza soglia esterna	Threshold width	A descrizione del cliente A description of the customer	
*	Para aria basculante (di serie in caso di soglia tipo A)	Draught excluder (in case of A type threshold)		



PRODOTTI MARCATI CE A MISURA D'EUROPA.

La sicurezza e la soddisfazione del cliente sono i focus della progettazione Silvelox, frutto di ricerca e costante impegno nel perseguimento dell'eccellenza, nel rispetto dell'Uomo e dell'Ambiente.

Ogni porta Silvelox viene collaudata e contrassegnata con un numero di matricola a cui viene abbinato un certificato, contenuto nel libretto d'uso e manutenzione, sul quale si attestano le seguenti garanzie:

Garanzia sulla porta per garage:

Garanzia legale 2 anni su tutti i componenti del prodotto;

Garanzia commerciale:

ulteriori 8 anni su struttura metallica del battente e telaio

ulteriori 2 anni sulla durata del film di vernice impermeabilizzante applicato sui componenti del legno

ulteriori 3 anni sui componenti meccanici della motorizzazione o 20.000 cicli (ciclo: apertura + chiusura)

Garanzia sulla porta d'ingresso:

Garanzia legale 2 anni su tutti i componenti del prodotto;

Garanzia commerciale:

ulteriori 8 anni sui componenti strutturali del prodotto

ulteriori 2 anni sulla durata del film di vernice impermeabilizzante applicato sui componenti del legno

Garanzia sulla porta ad ante:

Garanzia legale 2 anni su tutti i componenti del prodotto;

Garanzia commerciale:

ulteriori 8 anni sui componenti strutturali del prodotto

ulteriori 2 anni sulla durata del film di vernice impermeabilizzante applicato sui componenti del legno.

Silvelox appone sulle proprie porte per garage, porte ad ante e porte d'ingresso blindate la marcatura CE, e correda tali prodotti con la dichiarazione di conformità alla direttiva 89/106/CEE – CPD (porte per garage e porte ad ante) e UNI ENV 1627 (porte d'ingresso). Tali direttive sono relative alla sicurezza dei prodotti immessi sul mercato, e fanno obbligo al costruttore di sottoporre i propri prodotti a test (alcuni obbligatori ed altri facoltativi) presso laboratori notificati per tale attività a livello europeo. Le prove sostenute consentono a Silvelox di apporre la marcatura CE ai propri prodotti, a tutela dei clienti.

La peculiarità che rende Silvelox unica al mondo è la scelta di sottoporre a test di efficienza le proprie porte per garage dopo 20.000 cicli di movimento. La norma di prodotto impiegata per le porte per garage e porte ad ante (UNI EN 13241-1) contiene l'elenco dei principali requisiti che i prodotti devono avere per poter ottenere il marchio CE. Fra questi i più importanti e obbligatori sono:

Resistenza meccanica.

Geometria delle parti vetrate.

Emc (compatibilità elettromagnetica).

Rilasci di sostanze pericolose.

Apertura sicura.

Forze di funzionamento.

Disposizioni di sicurezza.

Resistenza al carico del vento.

Controllo di produzione in fabbrica

Oltre a queste prestazioni Silvelox ha certificato, per sua scelta, le proprie porte per garage per:

Trasmittanza termica.

Antieffrazione.

Sono state superate tutte le prove per qualsiasi dimensione producibile, anche sino alle dimensioni massime.

CE MARKED PRODUCTS

Security and customer satisfaction are the goals of Silvelox planning, result of research and constant engagement in the pursuit of excellence, respecting Man and Environment.

In addition to this business certification, Silvelox protects its customer also with products certification. Each Silvelox door is tested and identified by a serial number, for which a certificate is given. This certificate is provided in the Use and Maintenance manual, where the following warranties are included:

Warranty on garage doors:

2 years legal warranty on structural components of the door;

Business warranty:

8 years on the metal structure of leaf and frame

2 years on the duration of waterproof film applied to wood components

3 years on mechanical components of the motorization or 20.000 cycles (one cycle = opening + closing)

Warranty on entrance door:

2 years legal warranty on structural components of the door;

Business warranty:

8 years on structural components of the door

2 years on the duration of waterproof film applied to wooden covering panels suggested for a complete exposure to atmospheric agents

Warranty on double leaf door:

2 years legal warranty on structural components of the door;

Business warranty:

8 years on structural components of the door

2 years on the duration of waterproof film applied to wood components

Silvelox seals its garage doors, double leaf doors and internal doors with the CE mark, and provides a declaration of conformity in accordance with the 89/106/CEE European directive CPD (garage door and double leaf door) and UNI ENV 1627 (entrance door). Those directives are about the product's security and oblige the manufacturer to tests its products (some compulsory, some optional) at laboratories notified for this activity at European level. The test carried out, enable Silvelox to CE mark their doors, to protect the customer. Silvelox is unique in the world because of its choice to test the efficiency of garage doors after 20.000 cycles of movement. The norm of product used (UNI EN 13241-1) contains the list of main requirements. Among these the most important and compulsory are:

Mechanical resistance

Geometry of glass parts

Emc (electromagnetic compatibility)

Release of dangerous substances

Safe opening

Functioning forces

Safety devices

Reistance to wind load

Production check in factory

In addition to the above, Silvelox has certified its garage doors for:

Thermal transmittance

Burglar resistance

All tests for each size, also of maximum dimension, have been carried out. The European directive CPD defines that each certificated door is recognized through a particular label and a declaration of conformity. On the label on each Silvelox' garage door, entrance door and double leaf door, the CE mark testifies that the legal burden derived from the european regulations have been released.

CONDIZIONI GENERALI DI VENDITA GENERAL SALES TERMS

1 OGGETTO E AMBITO DI APPLICAZIONE DELLE PRESENTI CONDIZIONI GENERALI

1.1 Le presenti condizioni generali disciplinano tutti gli attuali e futuri rapporti contrattuali tra Silvelox Group S.p.A. e la parte acquirente relativi alla fornitura di porte, portoni, chiusure industriali e residenziali, componenti e ricambi. Esse devono essere coordinate con le condizioni speciali eventualmente concordate per iscritto dalle parti o inserite nella conferma scritta di Silvelox Group S.p.A. di accettazione dell'ordine.

1.2 A meno che non siano state specificamente approvate per iscritto da Silvelox Group S.p.A. dovranno, invece, ritenersi prive di effetto le condizioni generali o speciali difformi riportate o richiamate dal Cliente nelle sue comunicazioni a Silvelox Group S.p.A..

2 FORMAZIONE DEL CONTRATTO

2.1 Il contratto di fornitura si perfeziona con la conferma scritta di Silvelox Group S.p.A. resa controfirmata da parte del Cliente.

2.2 Se le condizioni indicate nell'ordine del Cliente differiscono da quelle della conferma scritta di Silvelox Group S.p.A., queste ultime valgono come nuova proposta ed il contratto si intende perfezionato nel momento in cui il Cliente inizia a darvi esecuzione con espressa accettazione scritta.

2.3 Eventuali offerte di Silvelox Group S.p.A. si considerano valide limitatamente al periodo di tempo indicato sulle medesime ed esclusivamente per l'integrale fornitura di quanto nelle stesse quotato.

2.4 Il Cliente prende atto che sul prezzo dei manufatti, il materiale incide per più del 50% e che tale materiale è acquistato da Silvelox Group S.p.A. a prezzi non costanti. Il Cliente accetta di trasferire su di sé ogni rischio per aumento di prezzi se, per cause non imputabili a Silvelox Group S.p.A., l'esecuzione della messa in produzione dei materiali subisca uno slittamento superiore a sei mesi sulle date pattuite a contratto. Ne consegue che Silvelox Group S.p.A. potrà aumentare il prezzo di vendita del manufatto, in percentuale pari all'aumento dei costi rispetto al momento della sottoscrizione del presente ordine.

3 DATI TECNICI, DISEGNI, DOCUMENTI INERENTI LA FORNITURA E MODIFICHE

3.1 I dati e le illustrazioni risultanti dai cataloghi, prospetti, circolari o altri documenti illustrativi di Silvelox Group S.p.A. hanno carattere indicativo. Questi dati non hanno valore impegnativo se non espressamente menzionati come tali nella conferma d'ordine di Silvelox Group S.p.A..

3.2 La Silvelox Group S.p.A. declina ogni responsabilità sulle misure effettuate in cantiere da personale non Silvelox Group S.p.A., eventuali variazioni, modifiche e problematiche generate da errori di misura saranno interamente a carico del cliente.

3.3 Silvelox Group S.p.A. si riserva la facoltà di apportare in qualunque momento ai propri prodotti le modifiche che ritenesse convenienti, dandone notizia al Cliente se interessano l'installazione.

3.4 Qualora il Cliente proponesse delle modifiche ai prodotti, affinché le medesime divengano di obbligatoria esecuzione, dovrà esistere pieno accordo scritto tra le parti sulle variazioni che tali modifiche dovessero ocasionare sui prezzi e sui periodi di consegna precedentemente stabiliti. I prezzi potranno inoltre subire variazioni qualora le quantità ordinate vengano ridotte o venga richiesta una consegna più sollecita rispetto a quanto già concordato.

3.5 In caso di annullamento o di modifiche di ordini già confermati (conferma controfirmata dal cliente), in aggiunta a quanto riportato in 3.4, Silvelox Group S.p.A. addebiterà la cifra di €70 per costi aggiuntivi di gestione e una cifra da stabilire a totale copertura delle eventuali spese già sostenute per la produzione della porta.

3.6 Il Cliente s'impegna espressamente a non far uso, per ragioni diverse da quelle previste nel contratto di fornitura, dei disegni, delle informazioni tecniche e dei ritrovati relativi alla fornitura, che restano di proprietà di Silvelox Group S.p.A. e che il Cliente non può consegnare a terzi né riprodurre senza autorizzazione scritta.

1 PURPOSE AND SCOPE OF THESE GENERAL TERMS AND CONDITIONS

1.1 These terms and conditions shall govern all current and future contractual relations between Silvelox Group S.p.A.srl and the purchaser concerning the supply of doors, gates, industrial and residential doors, components and spare parts.

They must be coordinated with any special conditions as may be agreed in writing by the parties or included in the Silvelox Group S.p.A. written order confirmation.

1.2 Unless specifically approved in writing by Silvelox Group S.p.A., different general or special conditions included or referred to by the Customer in its communications to Silvelox Group S.p.A.shall however be deemed null and void.

2 THE FORMATION OF THE CONTRACT

2.1 The supply contract is concluded with a written confirmation by Silvelox Group S.p.A., which is countersigned and sent back by the Customer.

2.2. If the conditions indicated in the Customer's order differ from those in the Silvelox Group S.p.A.'s written confirmation, the latter shall be considered as a new proposal and the contract shall come into effect when the customer starts to execute it with the express written approval.

2.3 Any further Silvelox Group S.p.A.'s offer shall be deemed valid only within the stated period of time and exclusively for the complete supply the offer rates.

2.4. The Customer acknowledges that the material affects the price more than a 50% and that this material is bought by Silvelox Group S.p.A.at non constant prices. The Customer accepts to transfer on itself the risk of any price increase if, for reasons not attributable to Silvelox Group S.p.A., the execution of the material production may be delayed more than 6 months. It follows that Silvelox Group S.p.A.is entitled to increase the sales price of the same percentage of the purchase costs increase at the moment of the subscription of the order.

3 TECHNICAL DATA, DRAWINGS AND DOCUMENTS CONCERNING THE SUPPLY AND MODIFICATIONS

3.1 Data and illustrations reported in catalogues, brochures, circulars or in other illustrative documents issued by Silvelox Group S.p.A.shall be considered as indicative. These data shall not be binding unless expressly mentioned as such in the Silvelox Group S.p.A.'s order confirmation.

3.2. Silvelox Group S.p.A.srl declines any responsibility about measures not made on site by Silvelox Group S.p.A.personnel, any variations, modifications and problems generated by measurement mistakes shall be borne entirely by the Customer.

3.3 Silvelox Group S.p.A.reserves the right to make any changes to its own products that it considers appropriate at any time, informing the Customer if they involve the installation.

3.4 If the Customer proposes some changes to the products, they can be made only if there is a fully written agreement between the parties about the variations that these changes may cause to the previously established prices and delivery terms. Prices may also vary if the ordered quantities are reduced or a more prompt delivery is required.

3.5. In case of cancellation or modifications of already confirmed order s (confirmation countersigned by the customer), in addition to 3.4., Silvelox Group S.p.A.shall charge the Customer 70€ for additional management costs and a sum to be established to cover any already incurred costs for the production of the door.

3.6 The Customer shall expressly undertake not to use drawings, technical data and information related to the supply for reasons other than those provided in the supply contract since the same data shall remain exclusively Silvelox Group S.p.A.'s property and the Customer cannot deliver them to a third party nor reproduce them without written permission.

3.7 The Customer shall inform Silvelox Group S.p.A.srl, in pre-contractual stage, about any special rules to be observed in the country of final destination of the goods to be supplied.

4 EXCLUSIONS

4.1 Unless otherwise indicated, the system design and the manuals of installation, use and maintenance are included in the supply; otherwise the installation of the

3.7 Il Cliente è tenuto ad informare Silevlo Group S.p.A., in fase precontrattuale, dell'esistenza di eventuali normative particolari da rispettare nel Paese di destinazione finale della merce da fornire.

4 ESCLUSIONI

4.1 Salvo diversa segnalazione, sono compresi nella fornitura il progetto del sistema, manuali di installazione, uso e manutenzione; non sono invece compresi l'installazione delle chiusure fornite, specifici e speciali collaudi, corsi di addestramento, assistenza all'avviamento e tutte le prestazioni e gli oneri eventualmente non menzionati nella conferma scritta di Silevlo Group S.p.A..

4.2 Analogamente i costi di imballaggio, le imposte, i bolli, le spese doganali, i dazi ed ogni altro onere aggiuntivo non sono compresi nei prezzi se non risulta altrimenti dalla conferma scritta di Silevlo Group S.p.A..

4.3 Sono altresì esclusi, qualora non espressamente specificati in offerta e in conferma d'ordine:

1) Realizzazione o montaggio di opere murarie, allacciamenti elettrici, lamiere di contenimento, imbotti di rivestimento, staffe di fissaggio speciali, opere atte ad avviare eventuali imperfezioni murarie.

2) Smontaggio di eventuali chiusure già presenti e installate sul luogo di lavoro.

3) Disponibilità di mezzi di sollevamento, scarico e movimentazione, in particolare nel caso di montaggi da effettuare in piani rialzati o con portoni di altezza superiore ai 5500 mm.

4) Smaltimento degli scarti di lavorazione e degli imballi in cantiere.

5) Responsabilità della custodia di prodotti e materiali consegnati in cantiere.

5 CONSEGNE

5.1 Salvo patto contrario le forniture si intendono per merce resa Franco Fabbrica, e comprensive di imballaggio standard.

5.2 Salvo espressi accordi contrari scritti, le merci, anche se vendute franco destino, viaggiano sempre a totale rischio del Cliente, il quale dovrà pertanto verificare le merci all'arrivo e porgere reclamo al trasportatore per qualunque avaria, ammanco o difetto mediante annotazione sul documento di trasporto (riserva di controllo); e ciò a pena di decadenza della facoltà di opporre eccezioni al riguardo. Le merci si intendono rese su automezzi, lo scarico e il suo successivo eventuale smistamento deve avvenire avvalendosi di attrezzatura idonea e manodopera sufficiente, messa a disposizione dal Cliente.

5.3 I termini di consegna hanno carattere orientativo e indicano, salvo imprevisti, la settimana lavorativa in cui è prevista la consegna; eventuali tassatività o penali sulla consegna vanno concordate con l'Ufficio commerciale e specificate per iscritto; si ritengono tuttavia accettate solo se esplicitamente confermate sulla nostra conferma d'ordine. Inoltre, qualora le parti abbiano pattuito che, in caso di ritardata consegna, Silevlo Group S.p.A. sia tenuta a pagare una somma a titolo di penale, il Cliente non potrà chiedere somme superiori alla penale come risarcimento per i danni patiti a causa del ritardo.

5.4 Se non diversamente pattuito dalle parti, i termini di consegna iniziano a decorrere dal momento della conclusione del contratto, a meno che il Cliente non debba corrispondere parte del prezzo a titolo di acconto, perché allora la decorrenza dei termini è sospesa fintantoché non vi abbia provveduto.

5.5 I termini di consegna si intendono prolungati di diritto:

1) qualora il Cliente non fornisca in tempo utile i dati o le informazioni necessarie alla fornitura o richieda delle varianti in corso di esecuzione o, ancora, ritardi di più di 48 ore nel rispondere alla richiesta di approvazione della conferma d'ordine di Silevlo Group S.p.A.;

2) qualora cause indipendenti dalla buona volontà e diligenza di Silevlo Group S.p.A., ivi compresi ritardi di subfornitori, impediscano o rendano eccessivamente onerosa la consegna nei termini stabiliti.

5.6 Nel caso in cui il Cliente non sia in regola con i pagamenti relativi ad altre forniture la decorrenza dei termini è sospesa e Silevlo Group S.p.A. può ritardare le consegne fintantoché il Cliente non abbia corrisposto le somme dovute.

5.7 I termini di consegna si intendono stabiliti a favore di Silevlo Group S.p.A.; pertanto il Cliente non potrà rifiutare di prendere in consegna i prodotti prima della data stabilita.

5.8 Salvo quanto previsto nel successivo art. 11, nel caso di mancata presa in consegna dei prodotti da parte del Cliente per fatto a lui imputabile o, comunque, per causa indipendente dalla volontà di Silevlo Group S.p.A., trascorsi 30 giorni dalla comunicazione di pronto merce il Cliente sopporterà i rischi per la loro custodia (eventuali reclami relativi a danneggiamenti non potranno essere

provided doors, specific or special tests, training courses, start-up assistance and all the services and charges that were not mentioned in the Silevlo Group S.p.A.'s written confirmation shall not be included.

4.2 Similarly packaging costs, taxes, stamp duties, customs fees, duties and any other additional charges shall not be included in the price unless otherwise indicated in the Silevlo Group S.p.A.'s written confirmation.

4.3 The following works are also excluded, unless expressly specified in the offer and in the order confirmation:

1) Construction or installation of building works, electrical connections, plates, intrados, special fastening brackets, works able to remedy any building defects.

2) Disassembly of any doors already installed in the workplace.

3) Availability of lifting, unloading and handling equipment, in particular in the case of assemblies on raised ground floors or with higher than 5500 mm doors

4) Disposal of processing and packaging waste on site.

5) Responsibility for the safekeeping of products and materials which are delivered to the site.

5 DELIVERY

5.1 Unless otherwise agreed, the goods shall be delivered Ex Works, standard packaging included.

5.2. Unless otherwise expressly agreed, the goods, even if sold free delivery, are always delivered at the risk of the Customer, who will have to verify the goods at their arrival and complain to the deliverer about any mechanical failure, shortage or defect through annotation on the Transportation Document; otherwise, the right to raise exceptions will be lost.

The goods must be returned with motor vehicles, the unloading and any following sorting must be done with adequate equipment and sufficient personnel, made available by the Customer.

5.2 The material delivery to the customer or to the carrier shall release Silevlo Group S.p.A.srl from the delivery commitment and all the risks on the materials shall pass to the customer even if Silevlo Group S.p.A.is responsible for shipping or installation.

5.3 Delivery times shall be considered as indicative and shall indicate, barring unforeseen circumstances, the work week in which it will take place; any stringent delivery must be agreed with the sales office and specified in writing. They shall be deemed accepted, however, only if expressly confirmed on our order confirmation. In addition, if the parties had agreed that, in case of delayed delivery, Silevlo Group S.p.A.srl must pay an amount as a penalty and the Customer shall not request any greater amount as a compensation for the damages caused by the delay.

5.4 Unless otherwise agreed by the parties, they shall start to run from the conclusion of the con-tract, unless the Customer has to pay part of the price as a deposit. In this case the starting date is suspended until he has paid it.

5.5 Delivery terms are automatically extended:

1) if the Customer does not provide on time data or information necessary for the supply or re-quests any changes during the execution or it is late in answering to the request for approval of Silevlo Group S.p.A.'s order confirmation;

2) if circumstances beyond Silevlo Group S.p.A.'s goodwill and care, including delays of subcontractors, prevent the delivery on time or make it prohibitively expensive.

5.6 In the event that the Customer is not in order with the payments relating to other supplies, the starting date is suspended and Silevlo Group S.p.A.srl may delay the deliveries until the customer has not paid the amount due.

5.7 The terms of delivery are established in behalf of Silevlo Group S.p.A., therefore the Customer may not refuse to take delivery of the goods before the set date.

5.8 Except as provided in the following art. 11, in the case that the Customer fails to take delivery of the goods for reasons for which he is liable or otherwise, for reasons beyond the Silevlo Group S.p.A.'s goodwill, after 30 days from the communication of readiness of the goods the Customer shall bear the risks (any complain for damaging shall not be accepted) and the costs for their safekeeping, are 5 € a day starting from the 31th day of warehousing.

6 TESTS AND ASSEMBLY

6.1 Installation and test, if required, shall be performed by Silevlo Group S.p.A.directly or through specialized companies which are charged by Silevlo Group S.p.A.at the Customer's expense.

accettati) e supporterà i costi di giacenza, quantificati in 5€ al giorno a partire dal 31° giorno di giacenza.

6 COLLAUDI E MONTAGGI

6.1 Montaggio e collaudo in opera, se richiesti, verranno eseguiti da Silevlo Group S.p.A. direttamente o tramite aziende specializzate da Silevlo Group S.p.A. incaricate,a spese del Cliente. Gli articoli successivi appartenenti alle sezione 6 si riferiscono ai soli prodotti il cui montaggio/collaudo è stato affidato a Silevlo Group S.p.A..

6.2. Il Cliente prende atto che per i prodotti venduti in opera, il collaudo viene effettuato al termine del montaggio per singoli lotti. Qualora sia richiesto un collaudo differito esso dovrà avvenire entro 5 giorni lavorativi dall'ultimazione dei singoli lotti e sarà totalmente a carico del Cliente. Se non fosse possibile eseguire tale collaudo entro i suddetti termini per cause non dipendenti da Silevlo Group S.p.A., le opere verranno egualmente considerate ultimate e si procederà alla relativa fatturazione.

6.2 Il Cliente ha l'obbligo di sottoscrivere il rapporto fine lavori presentato dai nostri installatori segnalando eventuali difformità rispetto alla corretta esecuzione dei lavori. In caso di mancata sottoscrizione, il collaudo dei manufatti in opera si considera effettuato conformemente agli obblighi contrattuali.

6.3 Qualora il Cliente, per motivi propri, chieda di ritardare il montaggio, Silevlo Group S.p.A. darà luogo alla fatturazione anche se la merce è giacente presso i propri magazzini, provvederà al montaggio solo su richiesta scritta del Cliente con un preavviso di almeno 15 giorni, si riserva di addebitare i costi di permanenza a magazzino della merce e si riserva di rivedere il prezzo del montaggio.

6.4 Il prezzo stabilito nella conferma d'ordine è valido per esecuzione del montaggio senza interruzioni a patto che il Cliente assolva totalmente gli oneri a proprio carico ovvero agibilità di cantiere, energia elettrica di cantiere, linea elettrica di alimentazione definitiva fino al quadro elettrico Silevlo Group S.p.A. (in caso di prodotti motorizzati), pavimentazioni ultimate e calpestabili con autocarro, vani architettonici quadrati, livellati e ultimati nelle finiture e opere murarie.

6.5 Qualora i prodotti o gli accessori oggetto del montaggio non siano approntati a piè d'opera, verranno addebitati i costi di movimentazione sul luogo del montaggio.

6.6 Qualora le opere necessarie al montaggio a carico del Cliente non siano state eseguite o siano state fatte in maniera parziale od errata tale da renderne impossibile l'esecuzione, tutti i costi aggiuntivi saranno addebitati al Cliente e la programmazione della nuova data di inizio montaggio avverrà nei tempi e nei modi definiti da Silevlo Group S.p.A..

6.7 Qualora non fosse possibile effettuare il collaudo di componenti elettrici per mancanza della linea elettrica definitiva, verrà comunque dato seguito alla fatturazione e decorreranno i termini per il pagamento di quanto dovuto. Se il collaudo fosse richiesto in un secondo tempo, previa richiesta scritta con preavviso di almeno 15 giorni lavorativi, tutti i costi sostenuti saranno addebitati al Cliente.

6.8 Se per un qualsiasi motivo non imputabile a Silevlo Group S.p.A. (scioperi e/o impedimenti vari presso il Cliente) il montaggio dovesse essere interrotto, saranno addebitati i maggiori oneri sostenuti (ore lavorative perse, vitto, alloggio, ecc.).

7 PAGAMENTI

7.1 Salvo diverso accordo, i pagamenti devono essere effettuati dal Cliente entro i termini previsti nella conferma scritta di accettazione d'ordine presso il domicilio di Silevlo Group S.p.A. o presso l'Istituto di credito da Silevlo Group S.p.A. indicato: in caso di ritardo il Cliente sarà tenuto al pagamento degli interessi moratori, salva in ogni caso la facoltà per Silevlo Group S.p.A. di chiedere il risarcimento del maggior danno subito e la risoluzione del contratto ai sensi del successivo art. 11.

7.2 Il pagamento riportato nella conferma scritta è valido e confermato solo se l'assicurazione crediti Silevlo Group S.p.A. autorizza la fornitura.

7.3 Eventuali contestazioni che dovessero insorgere tra le parti non dispensano il Cliente dall'obbligo di osservare le condizioni e i termini di pagamento.

8 GARANZIA

8.1 Silevlo Group S.p.A. garantisce la conformità di prodotti forniti, intendendosi cioè che i prodotti sono privi di difetti nei materiali e/o lavorazioni e che sono conformi a quanto stabilito da specifico contratto accettato dalle parti; quanto sopra sarà garantito dal collaudo funzionale che avverrà al termine delle opere, e

6.2. The Customer che per i prodotti venduti in opera, the test for the single product shall be carried out at the end of the installation. If a postponed test is required, it must be done within 5 working days after the end of the installation and it will be totally borne by the Customer. If this test couldn't be carried out within these terms for circumstances beyond Silevlo Group S.p.A.'s goodwill and care, the works will be equally considered complete and Silevlo Group S.p.A.will proceed with the invoice.

6.3. If the Customer, for reasons of its own, asks to delay an installation, Silevlo Group S.p.A.will proceed with the invoice even if the goods is stocked at its warehouse, Silevlo Group S.p.A.will install it only on a written request of the Customer with a 15 day notice, will charge the costs of the warehousing of the goods and it reserves the right to reconsider the installation cost.

6.4. The price established in the order confirmation is valid for the installation without interruptions provided that the customer totally fulfils its burdens, which are the practicability of the site, electric energy, supply power line that reaches Silevlo Group S.p.A.'s electric panel (in case of motorized products), finished paving walkable by a truck, levelled and complete with finishes, squared architectonical spaces.

6.5. If the products or the accessories to be installed are not ready, the costs of moving on installation site shall be charged.

6.6. If the works necessary for the installation at Customer's expense are not complete, wrongly or partially made, making the installation impossible, any additional cost shall be charged to the customer and the new date of installation will be established in modalities and times defined by Silevlo Group S.p.A..

6.7. If the test of the electric components is not possible due to the absence of a correct supply power line, Silevlo Group S.p.A.will proceed with the invoice and the payment terms will start to run.

If the test was requested later, on previous written request with 15 working days notification, all the costs will be charged to the Customer.

6.8. if for any reason beyond Silevlo Group S.p.A.'s responsibility (strikes or obstacles at the customer's workplace) the installation is interrupted, the main burdens (lost working hours, board and lodging) is charged to the Customer.

7 PAYMENTS

7.1 Unless otherwise agreed, payments shall be made by the Customer within the time limit set in the written order confirmation at the Silevlo Group S.p.A.'s domicile or at the lending institution indicated by Silevlo Group S.p.A.: in the event of delay, the customer shall be required to pay default interests, except in any case the Silevlo Group S.p.A.'s right to request compensation for further damage and termination of the contract in accordance with the following art. 11.

7.2 Any dispute which may arise between the parties shall not release the customer from the observance of the payment terms and conditions.

7.3. any bargains between the parties don't relieve the Customer from the compliance of the terms and conditions of payment.

8 WARRANTY

8.1 Silevlo Group S.p.A.shall ensure the conformity of the products supplied, that is the products are free from defects in materials and/or workmanship and comply with the requirements of the specific contract which was accepted by the parties; the above shall be guaranteed by the functional test that-shall take place at the end of the works and shall be ratified by the certificate of completion of works that shall be filled in the presence of the Customer or of one of his emissaries.

8.2 - The warranty period shall be twenty-four months from the date of submission of the duly completed certificate of completion of works. The warranty period for the industrial doors with RAL5010-RAL8019-RAL7016 RAL6005-RAL3000-RAL9006 colours shall be instead 6 months as regards the aesthetic aspect but remains 24 months as regards the functional characteristics.

8.3 FOR THE WARRANTY TO BE VALID, in case of visible defects (visible during the unloading made by the Customer) the Customer must immediately complaint to the deliverer through the annotation on the document of transportation "With Reservation" (art 5.2) and send a copy to Silevlo Group S.p.A.within 2 working days from the delivery.

8.4 FOR THE WARRANTY TO BE VALID, the notification of hidden defects (not visible during the delivery) must be done within 8 days from the installation day and not later than 60 days from the delivery date. Any hidden defects notified after the indicated terms, won't be covered by the warranty.

8.5 Once the notification of hidden or visible defects has been received following terms and modalities described in articles 8.3 and 8.4, Silevlo Group S.p.A.srl

sarà ratificato dal verbale di fine lavori compilato alla presenza del committente o di un emissario dello stesso.

8.2 La durata della garanzia è di ventiquattro mesi che decorrono dalla data di ricevimento merce; sono esclusi i portoni industriali nei colori RAL5010 - RAL8019 - RAL7016 - RAL6005 - RAL3000 - RAL9006, per i quali la durata della garanzia è di 6 mesi per quanto concerne l'aspetto estetico, ma rimane di 24 mesi per quanto concerne le caratteristiche funzionali.

8.3 Perché sia valida la garanzia, in caso di difetti evidenti (visibili allo scarico della merce da parte del cliente) il cliente deve porgere reclamo immediato al trasportatore mediante annotazione sul documento di trasporto della dicitura "riserva di controllo" (art 5.2) ed inviarne copia a Silevlo Group S.p.A. entro 2 giorni lavorativi dal ricevimento della merce.

8.4 Perché sia valida la garanzia, la segnalazione dei difetti occulti (non visibili al momento della consegna) deve avvenire per iscritto entro 8 giorni dalla data di installazione e, comunque, non più tardi di 60 giorni dalla data di ricevimento della merce. Eventuali difetti occulti segnalati dopo i termini indicati, non saranno riconosciuti da Silevlo Group S.p.A. con garanzia.

8.5 Una volta ricevuta la segnalazione di difetti occulti o palesi nelle modalità e nei tempi descritti negli articoli 8.3 e 8.4, Silevlo Group S.p.A. si impegna, a sua scelta ed entro un termine ragionevole avuto riguardo all'entità della contestazione, a riparare o sostituire gratuitamente i prodotti o le parti di essi che fossero risultati difettosi.

8.6 Le sostituzioni o le riparazioni vengono di regola effettuate Franco Fabbrica: le spese ed i rischi per il trasporto dei prodotti difettosi sono a carico del Cliente. Tuttavia qualora Silevlo Group S.p.A., d'accordo con il Cliente, ritenesse più opportuno svolgere i lavori necessari alla sostituzione o riparazione presso il Cliente, quest'ultimo sosterrà le spese di viaggio e soggiorno del personale tecnico messo a disposizione da Silevlo Group S.p.A. e fornirà senza spese tutti i mezzi ed il personale ausiliario richiesti per eseguire l'intervento nel modo più rapido e sicuro. Non saranno accettati da Silevlo Group S.p.A. addebiti a titolo di rimborso per eventuali costi sostenuti o disagi creati.

8.7 La garanzia decade ogni qualvolta i prodotti siano stati utilizzati non correttamente oppure abbiano ricevuto una manutenzione insufficiente o siano stati modificati o riparati senza l'autorizzazione di Silevlo Group S.p.A.. Silevlo Group S.p.A. non risponde inoltre dei difetti di conformità dei prodotti dovuti all'usura normale di quelle parti che, per loro natura, sono soggette ad usura rapida e continua.

8.8 Il cliente è tenuto a segnalare particolari situazioni climatiche e/o meteorologiche cui possono essere soggetti i prodotti Silevlo Group S.p.A. (ad esempio l'aggressione dei sali marini o la continuativa e diretta esposizione ai raggi solari, specialmente per le tinte più scure quali RAL5010 - RAL8019 - RAL7016 - RAL6005 - RAL3000 - RAL9006). La specifica anomalia di portoni industriali che presentino riempimenti d'aria tra il prodotto coibentante e la lamiera prevencionata, che non preclude il perfetto funzionamento dei portoni stessi, sarà risolta, a discrezione di Silevlo Group S.p.A., mediante lo svuotamento della bolla d'aria o la sostituzione del pannello inquinato.

9 GESTIONE DEI RESI

9.1 Per ogni prodotto o parte di esso per cui si intende effettuare un reso a Silevlo Group S.p.A., sia per riparazione/modifica/sostituzione in garanzia, sia per riparazione/modifica/sostituzione con addebito, deve essere fatta richiesta scritta e documentata all'ufficio qualità di Silevlo Group S.p.A., riportando gli estremi del materiale non conforme (numero e data documenti, codice prodotto) e le motivazioni documentate della non conformità (fotografie o altre informazioni); 9.2 I nostri incaricati, verificata la responsabilità della non conformità, risponderanno mediante l'apposito modulo di autorizzazione al reso, specificando con una conferma d'ordine l'eventuale addebito a Vostro carico, qualora la modifica/riparazione/sostituzione non sia da effettuare in garanzia; sullo stesso modulo verrà specificato il numero di autorizzazione al reso, da riportare sulla Vostra bolla di reso, e l'eventuale nostra richiesta di rottamazione, qualora non fosse di nostro interesse ricevere il materiale non conforme.

9.3 Escluso il caso di prodotti in garanzia ed esclusi i casi in cui ci siano specifici accordi con l'ufficio qualità, il materiale in sostituzione non verrà inviato prima del reso del prodotto non conforme.

9.4 In ogni caso, la merce non conforme resa dovrà essere sempre completa, non danneggiata e dovrà rispettare l'imballo originale, a meno che una di queste caratteristiche non faccia parte del difetto riscontrato. In caso di merce resa

chooses to repair or replace the products or the parts that resulted to be defective free of charge, within a reasonable period of time, considering the amount of the complaint.

8.6 Replacements or repairs are usually made Ex Works: costs and risks of the delivery of defected products are charged to the Customer. However, if Silevlo Group S.p.A.Srl, in accordance with the customer, considers more appropriate to replace or repair the products at the Customer's site, the Customer shall pay the travel and the stay of the personnel required for the intervention in the safest and fastest modality. Silevlo Group S.p.A.shall not accept extra charges as refunds for any costs or inconvenience caused.

8.7. The warranty runs when the product are not properly used, when the maintenance is not sufficient or when the products have been modified or repaired without Silevlo Group S.p.A.authorisation.The warranty doesn't cover defects caused by the normal wear of those parts that are naturally subjected to rapid and continuous wear. Within this period, if the customer reported in writing the existence of defects, not later than eight days from delivery for obvious defects and eight days from discovery for those hidden, Silevlo Group S.p.A.srl shall undertake at its discretion - within a reasonable time according to the size of the challenge - to repair or replace free the products or parts of them that were found to be defective. The return of non-conforming goods shall be always authorized by Silevlo Group S.p.A.srl in writing through the appropriate procedure and comply with the original packaging. Replacements or repairs shall be usually made Ex Works: the costs and the risks for the transportation of the defective products are at the Customer's expense. However, if Silevlo Group S.p.A.srl, in agreement with the Customer, deems more appropriate to carry out the work necessary for the replacement or the repair on the customer's premises, the latter shall bear the travel and accom-modation expenses of the technical staff made available by Silevlo Group S.p.A.and shall provide all the facilities and the auxiliary staff required to carry out the work quickly and safely.

The warranty shall expire whenever the products have been used incorrectly or have received an insuffi cient maintenance or have been modifi ed or repaired without the Silevlo Group S.p.A.'s permission. Moreover, Silevlo Group S.p.A.srl shall not be held responsible for the lack of conformity of products due to ordinary wear of those parts which are normally subject to rapid and continuous wear.

8.8 - The Customer shall be required to notify the particular climatic and/or weather conditions to which the Silevlo Group S.p.A.products may be subject (e.g. sea salt attack or continuous and direct exposure to sunlight, especially for the darker colours such as RAL5010-RAL8019-RAL7016-RAL6005-RAL3000-9006. The specifi c anomaly of industrial doors which have air bubbles between the insulating pro-duct and the pre-painted sheet, which does not prevent the perfect function of the doors them-selves, shall be solved, at Silevlo Group S.p.A.'s discretion, by emptying the air bubble or replacing the defective panel.

9 MANAGEMENT OF RETURNS

9.1 In order to improve the service to its customers and with the intention of reaching the UNI EN ISO 9000 certifi cation (quality), Silevlo Group S.p.A.srl launched a document that governs the procedure for the management of returns from customer, which shall then have the following provisions:

for each product (or part thereof) for which you want to return goods to Silevlo Group S.p.A., both for re-pair/modifi cation/replacement under warranty and for repair/modifi cation/replacement that shall be billed, a written request shall be made

and documented to our sales offi ce, showing the details of the non-conforming material (number and date of documents, product code) and the doc-umented reasons of non-compliance (pictures and or other information).

9.2. Our persons in charge, once they have checked the responsibility of the non-compliance, shall answer using the return authorization form and specifying any charge with an order confirmation if the modifi ca-tion/repair/replacement is not to be carried out under warranty. The return authorization number, which shall be indicated on your goods return note, and any destruction request, if we are not interested in receiving the non-conforming material shall be specifi ed on the same form. In any case the replaced material, except for specific agreements with our Sales Offi ce, shall not be sent before the return of the nonconforming product.

9.3. excluding the case of products covered by warranty and excluding the cases in which there are specific agreements with the quality office, the replacing material shall not be sent before the return of the nonconforming product.

incompleta, danneggiata o priva dell'imballo originale, verranno addebitati i costi di riparazione o, in caso di garanzia, verrà annullata la procedura di garanzia, girando i costi al cliente.

10 RESPONSABILITÀ DEL FORNITORE

10.1 Silevlo Group S.p.A. è esclusivamente responsabile del buon funzionamento delle chiusure e dei componenti forniti in rapporto alle caratteristiche e prestazioni da Silevlo Group S.p.A. espressamente indicate. Silevlo Group S.p.A. non si assume, invece, alcuna responsabilità per l'eventuale difettoso funzionamento di chiusure realizzate dal Cliente o da terzi con componenti prodotti o forniti da Silevlo Group S.p.A. anche se i singoli componenti sono stati montati secondo schemi o disegni suggeriti da Silevlo Group S.p.A. stessa, a meno che tali schemi o disegni non siano stati oggetto di distinta remunerazione, nel qual caso la responsabilità di Silevlo Group S.p.A. sarà comunque circoscritta a quanto compreso nei suddetti disegni o schemi.

10.2 In ogni caso, al di fuori delle ipotesi disciplinate dal D.P.R. 24 maggio 1988, n. 224, e salvo quanto previsto dall'art. 1229 cod. civile, il Cliente non potrà chiedere il risarcimento di danni indiretti, mancati profitti o perdite di produzione, né potrà pretendere a titolo di risarcimento somme superiori al valore della merce fornita.

11 RISERVA DI PROPRIETÀ

11.1 I prodotti manufatti sono venduti con riserva di proprietà a favore di Silevlo Group S.p.A. fino all'integrale pagamento del prezzo pattuito Ex Art. 1523 CC. Pertanto, prima di tale momento, il Cliente non può né rimuoverli dal luogo della loro originaria destinazione, né lasciarli sequestrare o pignorare senza dichiarare la proprietà di Silevlo Group S.p.A. (dandone comunque immediato avviso scritto a quest'ultima) pena, in caso di violazione anche di uno solo degli obblighi predetti, sua decadenza dal beneficio del termine di pagamento rateale o differito contrattualmente pattuito. Il contratto si ritiene senz'altro risolto con immediata restituzione di tutti i manufatti, restando in tal caso le rate o parti di prezzo già pagate acquisite in via definitiva da Silevlo Group S.p.A. a titolo di compenso per il godimento intercorso e di indennizzo, salvo maggiori danni.

12 CLAUSOLA RISOLUTIVA ESPRESSA E CONDIZIONE RISOLUTIVA

12.1 Il contratto di fornitura sarà risolto di diritto ai sensi dell'art. 1456 c.c. per effetto della semplice dichiarazione scritta di Silevlo Group S.p.A. di volersi avvalere della presente clausola risolutiva espressa, qualora il Cliente:

- 1) ometta o ritardi i pagamenti dovuti;
- 2) ritardi o manchi di prendere in consegna i prodotti nei termini previsti dal precedente art. 5;
- 3) non osservi gli obblighi di riservatezza previsti dall'art. 3.6.

Il contratto si intenderà risolto di diritto nel caso in cui il Cliente venga posto in liquidazione o sia stato assoggettato ad una qualsiasi procedura concorsuale.

13 RECESSO CONVENZIONALE

13.1 Nel caso in cui il Cliente diminuisca le garanzie che aveva dato o non fornisca le garanzie che aveva promesso, Silevlo Group S.p.A. avrà facoltà di recedere dal contratto.

14 LEGGE APPLICABILE

14.1 Tutti i contratti di fornitura con l'estero disciplinati dalle presenti condizioni generali sono regolati dalla legge italiana.

15 FORO COMPETENTE

15.1 Per qualsiasi controversia inerente all'esecuzione, interpretazione, validità, risoluzione, cessazione di contratti di fornitura intervenuti tra le parti ove l'azione sia promossa dal Cliente è esclusivamente competente il Foro di Silevlo Group S.p.A., ove invece l'azione sia promossa da Silevlo Group S.p.A. è competente oltre al Foro di Silevlo Group S.p.A. medesimo ogni altro Foro stabilito per legge.

Le condizioni espresse sono parte integrante delle offerte e delle conferme d'ordine Silevlo Group S.p.A. ed hanno validità per tutte le offerte e conferme d'ordine prodotte da Silevlo Group S.p.A. nell'anno indicato dalla data della firma. La presenti condizioni si ritengono accettate in ogni punto all'atto della firma da parte del cliente/ committente.

9.4. in any case, the returned nonconforming products must be always complete, not damaged and they must be with the original packaging, unless one of these requests is part of the notified defect. if the returning products are incomplete, damaged or without the original packaging, the reparation costs or, in case of emergency, the warranty will be deemed void and the costs will be charged to the Customer.

10 LIABILITY OF SUPPLIER

10.1 Silevlo Group S.p.A.srl shall be solely responsible for the good working of the doors and components sup-plied according to the features and performance expressly indicated by Silevlo Group S.p.A.. Silevlo Group S.p.A.shall not as-sume, however, any responsibility

for any malfunction of doors made by the Customer or third parties with products or components supplied by Silevlo Group S.p.A.even if the single components have been assembled according to diagrams or drawings suggested by Silevlo Group S.p.A.itself,

unless such diagrams or drawings have been separately remunerated. In this case the Silevlo Group S.p.A.'s liability shall be limited, how-ever, to what is included in the above mentioned drawings or diagrams.

10.2 - In any case, apart from the cases which are regulated by Presidential Decree No. 224 of May 24, 1988, and subject to the provisions of art. 1229 of the Italian Civil Code, the Customer shall not be able to claim compensation for indirect damage, missed profits or production losses nor to claim amounts exceeding the value of the goods supplied in compensation.

11- RETENTION OF TITLE

11.1 - Silevlo Group S.p.A.srl shall retain ownership of the goods supplied up to the full payment of the agreed price Ex Art. 1523 CC. Therefore, before such moment, the Customer cannot remove them from their original destination, nor let them be confiscated without declaring the property of Silevlo Group S.p.A.(immediaely sending a written warning to Silevlo Group S.p.A.). In case of violation of any of these obligations, the penalty shall be the end of the benefit of the contractually agreed payment by instalments or postponed payment.

The contract shall be considered terminated with immediate return of all the products and, in this case, the instalments or parts of the already paid price shall be acquired by Silevlo Group S.p.A.as remuneration for the use and the reimbursement, except for greater damages.

12 EXPRESS TERMINATION CLAUSE AND TERMINATION CONDITIONS

12.1 The supply contract shall be terminated automatically according to art. 1456 of the Italian Civil Code through simple written declaration by Silevlo Group S.p.A.Srl to avail itself of this express termination clause if the Customer:

- 1) delays or fails to pay any amount when due;
- 2) delays or fails to take delivery of the products within the terms which are provided for in the previous art. 5;
- 3) fails to comply with the confi dentiality obligations which are provided for in art. 3.4.

12.2 The contract shall be deemed terminated automatically in the event that the Customer is put into liquidation or has been the subject of any bankruptcy proceedings.

13 WITHDRAWAL UNDER CONTRACT

13.1 - In the event that the Customer reduces the guarantees he had given or does not provide the guarantees he had promised, Silevlo Group S.p.A.srl shall have the right to terminate the contract.

14 APPLICABLE LAW

14.1 - All supply contracts with foreign countries which are governed by these terms and condi-tions are governed by the Italian law.

15 JURISDICTION

15.1 For any dispute concerning the execution, interpretation, validity, termination, termination of supply contracts between the parties, if the action is brought by the Customer, the Silevlo Group S.p.A.'s Court shall be exclusively competent; if, however, the action is brought by Silevlo Group S.p.A.srl, as well as the Court of Silevlo Group S.p.A.srl himself, any other Court established by law shall be competent.

This is an integral part of the offer and of the Silevlo Group S.p.A.'s order confi rmation and it is considered ac-cepted in each point at the moment of the offer acceptance and order confi rmation by the cus-tomer/client.

SILVELOX
DESIGN DOORS

SILVELOX GROUP SPA

Headquarters and Production plant:

Viale Venezia, 37 I-38050 Castelnuovo - Trento - Italy

Tel. (+39) 0461 755 755 - Fax (+39) 0461 752 466

info@silvelox.it - silvelox@cg.legalmail.it - www.silvelox.it

Production plant:

Via Rossi, 14 I-25010 Remedello - Brescia - Italy

Tel. (+39) 030 258 5500 - Fax (+39) 030 258 5500

seip@silvelox.it - www.seipdoors.it